



## High-Performance Food Blender

Operation Manual

Page 2

## Mélangeur haute performance

Manuel d'utilisation

Page 4

## Licuada de Alimentos de Alto Desempeño

Manual de Uso

Página 6

**READ BEFORE USE.  
LIRE AVANT D'UTILISER.  
LEA ANTES DE USAR.**

**FOOD BLENDER**

**Hamilton Beach®**

COMMERCIAL

# Blender Safety

## IMPORTANT SAFEGUARDS

**WARNING** – When using electrical appliances, basic safety precautions should be followed, including the following:

1. Read the Operation Manual before using blender. Keep Operation Manual handy.
2. Before first use, wash container assembly in hot, soapy water. Do NOT place in dishwasher.
3. Plug into a grounded outlet.
4. Do not remove ground.
5. Do not use an adapter.
6. Do not use an extension cord.
7. Disconnect power before cleaning or servicing.
8. To reduce risk of personal injury, unplug cord from outlet when not in use and before putting on or taking off parts.
9. Unplug the blender and inspect the power cord insulation for cracks on a weekly basis. Refer to “Technical Services” for repair or replacement.
10. To protect against electrical shock, do not immerse cord, plug, or blender base in water or any other liquid.
11. Do not spray the base with a high-pressure spray gun.
12. Extreme caution must be used when moving an appliance containing hot oil or other hot liquids.
13. Do not use appliance for other than intended use.
14. Not intended for use by or near children.
15. This appliance is not intended for use by persons with reduced physical, sensory, or mental capabilities, or lack of experience and knowledge, unless they have been given supervision or instruction concerning use of the appliance by a person responsible for their safety.
16. The use of accessory attachments not recommended by the appliance manufacturer may cause injuries.
17. To reduce risk of personal injury and to prevent damage to blender or container and cutter assembly, DO NOT insert utensils into blender container while operating blender.
18. Do not store any kitchen utensils in the container because the blender would be damaged if inadvertently turned on.
19. To prevent possibility of serious personal injury, keep hands out of blender container while operating blender.
20. Avoid contacting moving parts. Switch off the appliance and disconnect from power supply before changing accessories or approaching parts that move in use.
21. Blades are sharp. Handle carefully.
22. If cutter assembly blades are loose, discontinue use immediately and replace cutter assembly. Do not attempt to repair or tighten cutter assembly.
23. Inspect container and cutter assembly daily. Do not use broken, chipped, or cracked container. Check cutter for wear, nicks, or broken blades. Do not use broken, loose, or cracked cutting blades.
24. Do not use outdoors.
25. This appliance is intended for short periods of operation, with a rated operating time of 3 minutes.
26. Do not leave blender unattended while it is operating.
27. To prevent damage to blender, container, or cutter assembly, DO NOT move or shake blender while in operation. If blending action stops during operation, turn blender OFF (O), remove container from base, remove container cover, and use a thin rubber spatula to push mixture towards cutters.
28. When blending hot liquids, remove center piece of two-piece lid. Hot liquids may push lid off jar during blending. To prevent possible burns: Do not fill blender jar beyond the 1 quart (1 liter) level. With the protection of an oven mitt or thick towel, place one hand on top of lid. Keep exposed skin away from lid. Start blending at lowest speed.
29. Always operate blender with container cover in place.
30. This blender is designed with motor overload protection. If the motor stops during operation due to overheating, unplug the unit and allow it to cool down for 15 minutes. Plug unit back after 15 minutes to resume normal operation.
31. The normal function of this product may be disturbed by strong electromagnetic interference. If this occurs, simply reset the product and resume normal operation by following the operation manual. If normal operation cannot be resumed, place the product in a different location.
32. Do not operate any appliance with a damaged cord or plug or after the appliance malfunctions. If the supply cord is damaged, it must be replaced by the manufacturer, its service agent, or similarly qualified persons in order to avoid a hazard. Refer to “Technical Services” for contact information on examination, repair, electrical or mechanical adjustment.

**- SAVE THESE INSTRUCTIONS -**

# Blender Safety



**Electrical Shock Hazard**  
Disconnect power before cleaning blender base.  
Failure to follow these instructions can result in death or electrical shock.

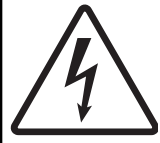

**Electrical Shock Hazard**  
Plug into a grounded outlet.  
Do not remove ground.  
Do not use an adapter.  
Do not use an extension cord.  
Failure to follow these instructions can result in death, fire, or electrical shock.



**Cut Hazard**  
Always place cover on container when blending.  
Do not put hands, spoons, or other utensils in container when blending.  
Failure to follow these instructions can result in broken bones, cuts, or other injuries.



**Burn Hazard**  
Always use caution when blending hot contents.  
Failure to follow these instructions can result in burns.

## Sanitizing

Sanitize using 1 tablespoon (15 ml) of household bleach per 1 gallon (3.8 liter) of clean, cool water (60°F/16°C), mixed according to the instructions on the bleach.

1. Fill container with sanitizing solution, replace cover and filler cap and run on LOW (1) speed for 2 minutes. Empty container.
2. Wipe exterior with soft cloth dampened with sanitizing solution.
3. Immerse cover and filler cap in sanitizing solution for 2 minutes.
4. Place empty container on base and run on HIGH (10) speed for 2 seconds to remove any moisture from the cutter assembly.
5. **When ready to use**, rinse with clean water.

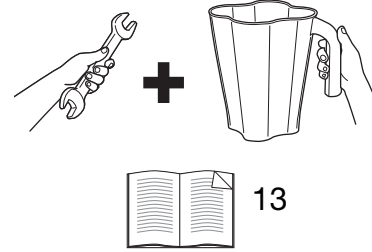
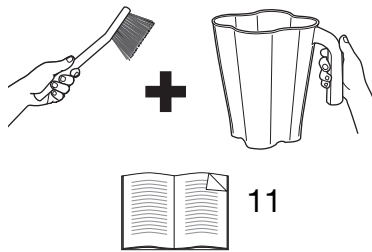
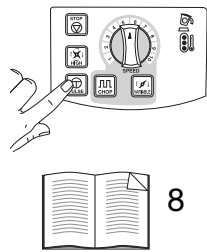

## Technical Services

For assistance or replacement parts, call our  
Technical Services number:  
1-866-285-1087 (USA, Canada)  
or 910-693-4277 (all others)  
8 a.m. – 5 p.m. EST Monday – Friday  
[www.commercial.hamiltonbeach.com](http://www.commercial.hamiltonbeach.com)

# Sécurité du mélangeur

## CONSEILS DE SÉCURITÉ IMPORTANTS

**AVERTISSEMENT** – Lors de l'utilisation d'appareils électriques, il est nécessaire de respecter des consignes de sécurité basiques, et d'appliquer les mesures suivantes :

1. Lisez le manuel d'utilisation avant d'employer le mélangeur. Conservez le manuel d'utilisation à portée de main.
2. Avant la première utilisation, lavez l'ensemble conteneur avec de l'eau chaude savonneuse. N'utilisez PAS de lave-vaisselle.
3. Branchez l'appareil à une prise avec mise à la terre.
4. No quite la conexión a tierra.
5. N'utilisez pas d'adaptateur.
6. N'utilisez pas de rallonge électrique.
7. Débranchez l'alimentation électrique avant un nettoyage ou une réparation.
8. Pour réduire les risques de blessures personnelles, débranchez le cordon d'alimentation de la prise si l'appareil n'est pas utilisé et avant de monter ou de démonter des pièces.
9. Débranchez le mélangeur et inspectez toutes les semaines l'isolation du cordon d'alimentation pour rechercher des fissures. Adressez-vous au « Service technique » pour leur réparation ou leur remplacement.
10. Pour se protéger d'une électrocution, ne plongez pas le cordon, la prise ou la base du mélangeur dans de l'eau ou dans un autre liquide.
11. Ne pulvérisez pas la base avec un pistolet à haute pression.
12. Soyez très prudents lors du déplacement de l'appareil contenant de l'huile bouillante ou d'autres liquides brûlants.
13. N'utilisez pas l'appareil pour autre chose que pour son usage prévu.
14. L'appareil n'est pas conçu pour être utilisé par ou à proximité des enfants.
15. Cet appareil n'est pas conçu pour être utilisé par des personnes avec des capacités mentales, physiques ou sensitives réduites ou avec une absence d'expérience et de connaissance, sauf si elles sont surveillées ou qu'elles ont reçu des instructions relatives à l'utilisation de cet appareil par une personne responsable de leur sécurité.
16. L'utilisation d'accessoires non recommandés par le fabricant pourrait provoquer des blessures.
17. Pour réduire les risques de blessures personnelles et pour éviter d'endommager le mélangeur, le conteneur ou l'ensemble de coupe, N'introduisez PAS d'ustensiles dans le conteneur du mélangeur pendant son fonctionnement.
18. Ne stockez pas d'ustensiles de cuisine dans le conteneur, parce cela endommagerait le mélangeur dans le cas d'une mise en marche par inadvertance.
19. Pour éviter les risques de blessures personnelles graves, conservez vos mains hors du conteneur pendant le fonctionnement du mélangeur.
20. Évitez le contact avec les pièces en mouvement. Mettez l'appareil hors tension et débranchez l'alimentation électrique avant de changer les accessoires ou d'approcher des pièces en mouvement pendant le fonctionnement.
21. Les lames sont tranchantes. Manipulez-les avec précaution.
22. Si les lames de l'ensemble de coupe se desserrent, interrompez immédiatement les opérations et remplacez l'ensemble de coupe. Ne tentez pas de réparer ou de resserrer l'ensemble de coupe.
23. Inspectez tous les jours le conteneur et l'ensemble de coupe. N'utilisez pas de conteneur cassé, ébréché ou fissuré. Vérifiez l'ensemble de coupe à la recherche de lame cassée, ébréchée, ou usée. N'utilisez pas de lames de coupe cassées, desserrées ou craquelées.
24. N'utilisez pas l'appareil à l'extérieur.
25. Cet appareil est conçu pour de courtes périodes d'exploitation, avec une durée de fonctionnement moyenne de 3 minutes.
26. Ne laissez pas le mélangeur sans surveillance pendant son fonctionnement.
27. Pour éviter d'endommager le mélangeur, le conteneur, ou l'ensemble de coupe, NE déplacez PAS ou NE secouez PAS le mélangeur pendant son fonctionnement. Si le mélangeur s'arrête pendant le mélange d'une préparation, arrêtez le mélangeur sur OFF (arrêt) (O), enlevez le conteneur de sa base, ôtez le couvercle du conteneur et utilisez une spatule fine en caoutchouc pour pousser le mélange vers les couteaux.
28. Lors du mélange de liquides chauds, ôtez la pièce centrale du couvercle en deux éléments. Les liquides chauds peuvent repousser le couvercle du bocal pendant le mélange. Pour prévenir d'éventuelles brûlures : ne remplissez pas le bocal au-delà du niveau 1 quart (1 litre). Avec la protection d'un gant antichaleur ou d'un torchon épais, placez une main au-dessus du couvercle. Tenez éloignées du couvercle les parties du corps dont la peau est exposée. Commencez le mélange à petite vitesse.
29. Utilisez toujours le mélangeur avec le couvercle du conteneur en place.
30. Ce mélangeur est conçu avec une protection contre la surcharge du moteur. Si le moteur s'arrête durant le fonctionnement à la suite d'une surchauffe, sortez la prise et laissez refroidir l'appareil durant 15 minutes. Remettez la prise après 15 minutes pour reprendre le fonctionnement normal.
31. Le fonctionnement normal du produit peut être perturbé par de fortes interférences magnétiques. Si ceci arrive, réinitialisez simplement le produit et remettez en route le fonctionnement normal en suivant le manuel d'utilisation. Si le fonctionnement normal ne peut pas être repris, déplacez le produit dans un autre endroit.
32. N'utilisez jamais un appareil dont la prise ou le cordon est endommagé ou après un dysfonctionnement de l'appareil. Si le cordon d'alimentation est endommagé, il doit être remplacé par le fabricant, son agent de service ou toute personne qualifiée de façon à éviter tout danger. Veuillez vous référer à la section « Service technique » pour les coordonnées de nos services pour un examen ou une réparation ou pour un réglage mécanique ou électrique.

**- CONSERVEZ CEZ INSTRUCTIONS -**

# Sécurité du mélangeur



**Risque d'électrocution**  
Débranchez l'alimentation avant un nettoyage de la base du mélangeur.  
Le non-respect de ces consignes peut provoquer la mort ou une électrocution.

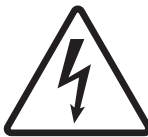

**Risque d'électrocution**  
Branchez l'appareil à une prise avec mise à la terre.  
Ne supprimez pas la mise à la terre.  
N'utilisez pas d'adaptateur.  
N'utilisez pas de rallonge électrique.  
Le non-respect de ces consignes peut provoquer la mort, un incendie ou une électrocution.



**Risque de coupure**  
Placez toujours le couvercle sur le conteneur lors du mélange d'une préparation.  
Ne mettez pas les mains, des cuillères ou d'autres ustensiles dans le conteneur pendant la préparation d'un mélange.  
Le non-respect de ces consignes peut provoquer des fractures, des coupures ou d'autres blessures.



**Risque de brûlure**  
Soyez très prudents lors du mélange de contenus brûlants.  
Le non-respect de ces consignes peut provoquer des brûlures.

## Désinfection

Désinfectez l'appareil en utilisant 1 cuillère à soupe (15 ml) d'eau de Javel par gallon (3,8 litres) d'eau propre et froide (60 °F/16 °C), mélangés selon les instructions du flacon d'eau de Javel.

1. Remplissez le conteneur de la solution de désinfection, remplacez le couvercle et le bouchon de remplissage, puis mettez en marche à vitesse LOW (1) pendant 2 minutes. Videz le conteneur.
2. Essuyez l'extérieur avec un chiffon doux imprégné de la solution de désinfection.
3. Plongez le couvercle et le bouchon de remplissage dans la solution de désinfection pendant 2 minutes.
4. Remplacez le conteneur sur sa base et mettez en marche à vitesse HIGH (2) pendant 2 secondes pour enlever toute humidité sur l'ensemble de coupe.
5. **Lorsque l'appareil est prêt à fonctionner,** rincez-le à l'eau courante.

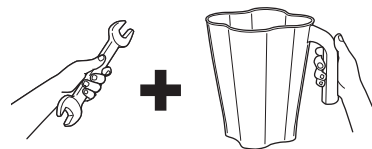
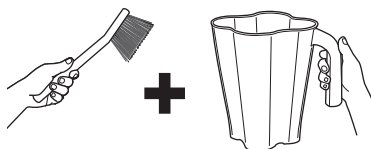
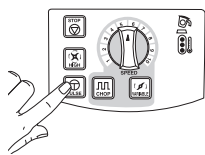

## Service Technique

Pour une assistance ou des pièces détachées, contactez notre Service technique au :

1-866-285-1087 (É.-U, Canada)  
ou 910-693-4277 (Tous les autres pays)

De 08h00 à 17h00 HNE, du lundi au vendredi  
[www.commercial.hamiltonbeach.com](http://www.commercial.hamiltonbeach.com)

# Seguridad de la Licuadora

## SALVAGUARDIAS IMPORTANTES

**ADVERTENCIA** – Cuando se usen artefactos eléctricos, siempre deben seguirse precauciones básicas de seguridad, incluyendo las siguientes:

1. Lea el Manual de Operaciones antes de utilizar la licuadora. Mantenga el Manual de Operaciones a mano.
2. Verifique que el voltaje de su instalación corresponda con el del producto.
3. Antes del primer uso, lave el montaje del recipiente en agua caliente jabonosa. NO lo coloque en el lavavajillas.
4. Enchufe en un tomacorriente con conexión a tierra.
5. No quite la conexión a tierra.
6. No utilice un adaptador.
7. No utilice un cable de extensión.
8. Desconecte la energía antes de limpiar o efectuar un servicio.
9. Para reducir el riesgo de lesiones personales, desenchufe el cable del tomacorriente cuando no esté en uso y antes de colocar y quitar piezas.
10. Una vez por semana, desenchufe la licuadora e inspeccione la aislación del cable de energía en busca de rajaduras. Consulte “Servicio Técnico” para reparaciones o cambios.
11. Para evitar el peligro de descargas eléctricas, no sumerja el cable, el enchufe o la base de la licuadora en agua u otro líquido.
12. No rocíe la base con una pistola aspersora de alta presión.
13. Debe tenerse extremo cuidado cuando se traslade un aparato que contenga aceite caliente u otros líquidos calientes.
14. Sólo utilice el aparato con el objetivo para el que fue diseñado.
15. El aparato no fue diseñado para que lo usen niños o en su cercanía.
16. Este aparato no está concebido para que lo usen personas con capacidades físicas, sensoriales o mentales reducidas, o con falta de experiencia y conocimiento, a menos que hayan recibido supervisión o instrucciones relacionadas con el uso del aparato por parte de una persona responsable de su seguridad.
17. El uso de accesorios no recomendados por el fabricante del aparato puede provocar lesiones.
18. Para reducir el riesgo de lesiones personales y para evitar daños a la licuadora o recipiente y montaje de corte, NO introduzca utensilios dentro de la licuadora mientras la está utilizando.
19. No guarde utensilios de cocina en el recipiente porque la licuadora puede dañarse si alguien la enciende sin darse cuenta.
20. Para evitar la posibilidad de lesiones personales graves, mantenga las manos fuera de la licuadora mientras la utiliza. Siempre utilice la licuadora con la tapa del recipiente en su lugar.
21. Evite el contacto con las piezas en movimiento. Apague el aparato y desconéctelo del suministro eléctrico antes de cambiar accesorios o acercarse a piezas en movimiento.
22. Las cuchillas son filosas. Manéjelas con cuidado.
23. Si las cuchillas del montaje de corte están sueltas, deje de usar el aparato de inmediato y cambie el montaje de corte. No intente reparar o ajustar el montaje de corte.
24. Inspeccione el recipiente y montaje de corte diariamente. No use un recipiente roto, saltado o quebrado. Verifique que las cuchillas no estén desgastadas, quebradas o rotas. No use cuchillas de corte rotas, sueltas o quebradas.
25. No la utilice al aire libre.
26. Este aparato está concebido para períodos cortos de funcionamiento, con un tiempo de funcionamiento nominal de 3 minutos.
27. No deje la licuadora sin atención mientras se encuentra en funcionamiento.
28. Para evitar daños a la licuadora, recipiente o montaje de corte, NO mueva o desplace la licuadora mientras está en funcionamiento. Si la acción de licuado se detiene durante el funcionamiento, apague (●) la licuadora, quite el recipiente de la base, quite la tapa del recipiente y utilice una espátula fina de goma para dirigir la mezcla hacia las cuchillas.
29. Cuando desee licuar líquidos calientes, quite la pieza central de la tapa de dos piezas. Los líquidos calientes pueden hacer saltar la tapa durante el licuado. Para prevenir posibles quemaduras: No supere el nivel de 1 cuarto de galón (1 litro) de la jarra de la licuadora. Con la protección de un guante de cocina o una toalla gruesa, coloque una mano sobre la tapa. Mantenga la piel expuesta lejos de la tapa. Comience a licuar a la velocidad más baja.
30. Siempre utilice la licuadora con la tapa del recipiente en su lugar.
31. Esta licuadora está diseñada con una protección de sobrecarga del motor. Si el motor se detiene durante el funcionamiento debido al sobrecalentamiento, desenchufe la unidad y déjela enfriar durante 15 minutos. Vuelva a enchufar la unidad después de 15 minutos para reanudar el funcionamiento normal.
32. El funcionamiento normal de este producto puede verse alterado por interferencias electromagnéticas fuertes. Si esto sucede, simplemente reconfigure el producto y reanude el funcionamiento normal siguiendo el manual de operación. Si no puede reanudarse el funcionamiento normal, coloque el producto en una ubicación diferente.
33. No utilice ningún aparato con un cable o enchufe dañados o después de que el artefacto haya funcionado mal. Si el cable eléctrico está dañado, el fabricante, su agente de servicio técnico, o una persona similarmente calificada deben reemplazarlo a fin de evitar un riesgo. Consulte “Servicio Técnico” para obtener información de contacto sobre inspección, reparación o ajustes eléctricos o mecánicos.

**- GUARDE ESTAS INSTRUCCIONES -**

# Seguridad de la Licuadora

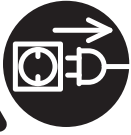

**Peligro de descarga eléctrica**  
Desconecte la energía antes de limpiar la base de la licuadora.

**No seguir estas instrucciones puede provocar la muerte o una descarga eléctrica.**



**Peligro de descarga eléctrica**  
Enchufe en un tomacorriente con conexión a tierra.

**No quite la conexión a tierra.**

**No utilice un adaptador.**

**No utilice un cable de extensión.**

**No seguir estas instrucciones puede provocar la muerte, un incendio o una descarga eléctrica.**



**Peligro de cortaduras**

**Siempre coloque la tapa sobre el recipiente cuando esté licuando.**

**No coloque sus manos, cucharas u otros utensilios dentro del recipiente cuando esté licuando.**

**No seguir estas instrucciones puede provocar quebraduras, cortes u otras lesiones.**



**Peligro de quemaduras**

**Siempre tenga cuidado al licuar contenidos calientes.**

**No seguir estas instrucciones puede provocar quemaduras.**

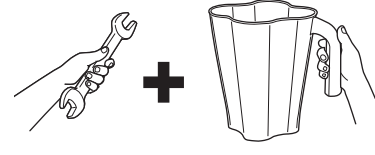
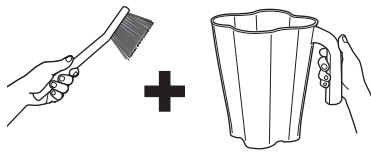
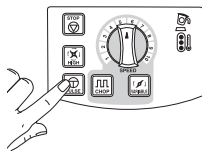

## Desinfección

Desinfecte utilizando 1 cucharada (15 ml) de blanqueador doméstico por 1 galón (3.8 litro) de agua limpia y fría (60°F/16°C), mezclada de acuerdo con las instrucciones del blanqueador.

1. Llene el recipiente con la solución desinfectante, vuelva a colocar la tapa y el tapón de llenado y haga funcionar a velocidad BAJA (LOW) (1) durante 2 minutos. Vacíe el recipiente.
2. Limpie la parte exterior con un paño suave humedecido con solución desinfectante.
3. Sumerja la tapa y el tapón de llenado en la solución desinfectante durante 2 minutos.
4. Coloque el recipiente vacío en la base y haga funcionar a velocidad ALTA (HIGH) (10) durante 2 segundos para remover la humedad del montaje de corte.
5. **Cuando esté lista para usar**, enjuague con agua limpia.

## Servicio Técnico

Para asistencia o piezas de repuesto, llame a nuestro número de Servicio Técnico:

1-866-285-1087 (EE.UU., Canadá)  
o 910-693-4277 (todos los demás)

8 a.m. – 5 p.m. EST Lunes – Viernes  
[www.commercial.hamiltonbeach.com](http://www.commercial.hamiltonbeach.com)

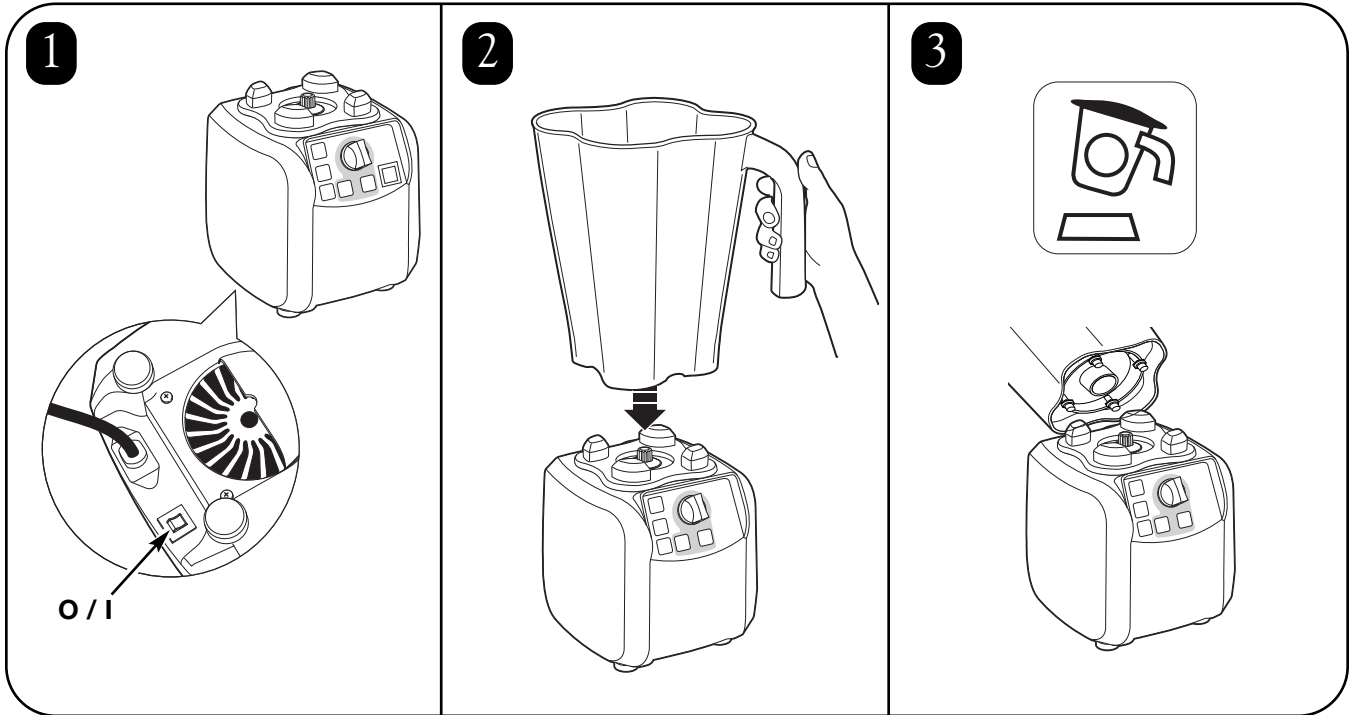
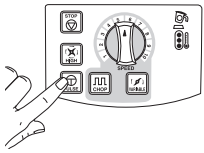

The location of the main power switch will be either on the front of the unit or on the bottom of the unit as indicated above.

L'emplacement de l'interrupteur principal se trouve soit sur la façade de l'appareil, soit dans le bas, comme indiqué ci-dessus.

La ubicación del interruptor de energía principal se encuentra en el frente de la unidad o en la parte inferior de la unidad como se indica arriba.

Jar pad sensor with four magnetic connections to prevent blending unless container is seated correctly.

Capteur du pavé de touches du mélangeur à quatre connexions magnétiques pour empêcher le mélange sauf si le conteneur est correctement positionné.

Sensor de almohadilla de la jarra con cuatro conexiones magnéticas que evitan el licuado a menos que el recipiente esté instalado correctamente.



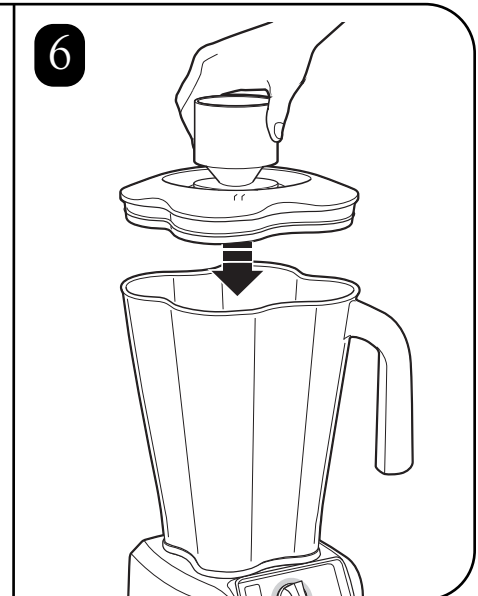
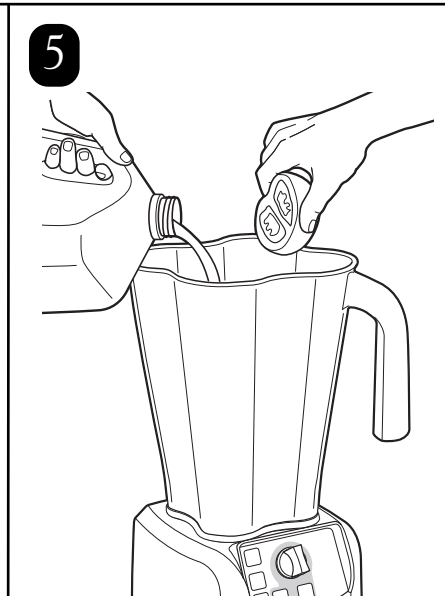
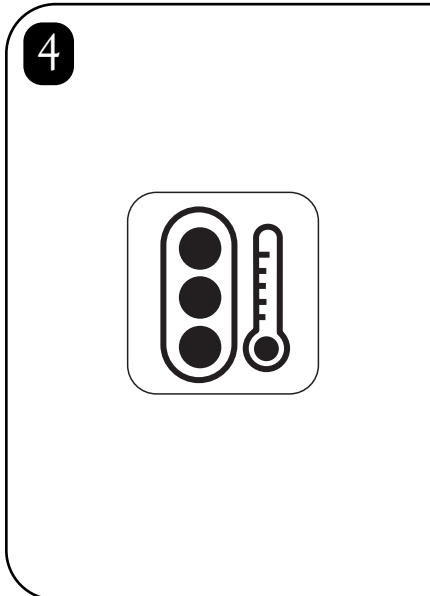
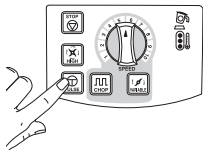

Temperature gauge alerts operator if motor overheats while blending back-to-back batches.

La sonde de température alerte l'utilisateur si le moteur surchauffe lors du mélange de contenus particulièrement denses.

El indicador de temperatura alerta al operador sobre el sobrecalentamiento del motor mientras se licuan tandas seguidas.

**⚠ WARNING Burn Hazard**

Always use caution and follow the directions below when blending hot contents.

- Do not exceed 1 quart of content when blending hot product. Remember that the volume of the product normally increases during processing.
- When blending hot liquids, remove center piece of two-piece lid. Hot liquids may push lid off jar during blending. To prevent possible burns: Do not fill blender jar beyond the 1-quart (1-L) level. With the protection of an oven mitt or thick towel, place one hand on top of lid. Keep exposed skin away from lid.
- Never stand with your face directly over the container when operating the blender where steam may be released.
- Begin on Low speed and then select a speed that produces a column of air in the center of the container.

**⚠ AVERTISSEMENT Risque de brûlures**

Toujours procéder avec prudence et suivre les instructions ci-dessous lors du mélange de produits chauds.

- Lors du traitement d'un produit chaud, les ingrédients ne devraient pas occuper plus de un litre du volume disponible dans le récipient. Ne pas oublier que normalement le volume augmente durant le traitement.
- Pour mélanger des liquides chauds, enlevez la pièce centrale du couvercle en deux parties. Des liquides chauds peuvent faire sauter le couvercle du récipient pendant l'opération de mélange. Pour prévenir des brûlures possibles : Ne remplissez jamais le récipient du mélangeur plus haut que le niveau de 1 quart (1 L). En vous protégeant d'une serviette épaisse ou de gants de cuisine, mettez une main en haut du couvercle. Éloignez votre peau nue du couvercle.
- Ne jamais placer le visage ou les mains directement au-dessus du couvercle pendant l'opération de mixage.
- Commencer l'opération à basse vitesse, puis sélectionner une vitesse qui suscite la formation d'une colonne d'air au centre du récipient.

**⚠ ADVERTENCIA Peligro de Quemaduras**

Siempre tenga cuidado y siga las instrucciones de abajo cuando licue contenidos calientes.

- Licúe solamente un litro a la vez. Recuerde que el volumen de los ingredientes normalmente aumenta durante el procesamiento.
- Cuando desee licuar líquidos calientes, quite la pieza central de la tapa de dos piezas. Los líquidos calientes pueden hacer saltar la tapa durante el licuado. Para prevenir posibles quemaduras: No supere el nivel de 1 cuarto (1 L) del recipiente de la licuadora. Con la protección de un guante de cocina o una toalla gruesa, coloque una mano sobre la tapa. Mantenga la piel expuesta lejos de la tapa.
- Cuando esté funcionando la licuadora, nunca se pare de manera que su cara o sus manos estén directamente encima de la jarra donde se puede escapar el vapor.
- Empiece en la velocidad baja y luego seleccione la velocidad que produzca una columna de aire en el centro de la jarra.

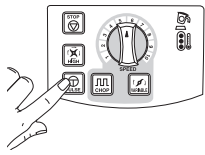

**7**

**PULSE**  
**BATTRE**  
**LATIR**

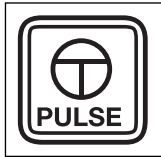

**PUREE**  
**PURÉE**  
**PURÉ**

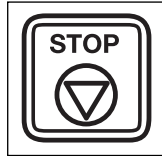

**CHOP**  
**COUPER**  
**PICAR**

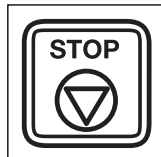
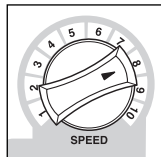
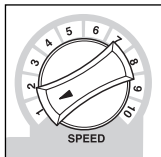

**BLEND**  
**MÉLANGER**  
**MEZCLAR**

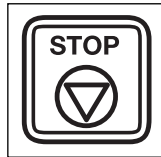
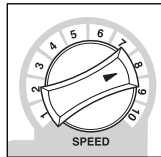
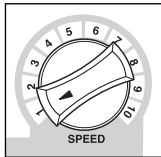

**8**

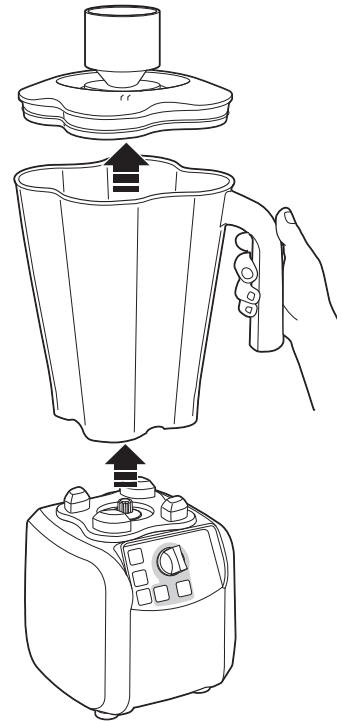

**9**

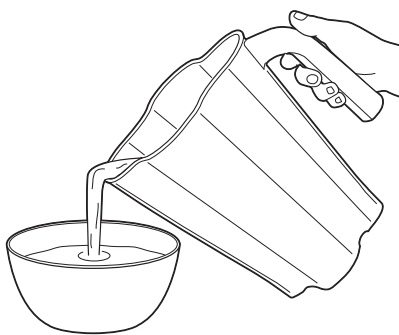

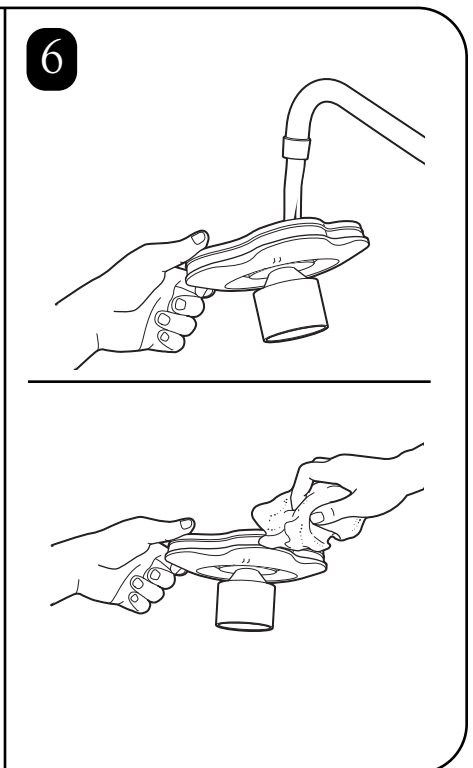
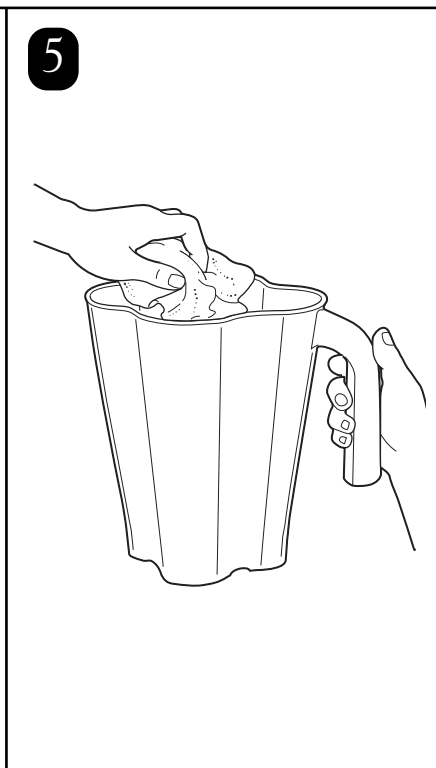
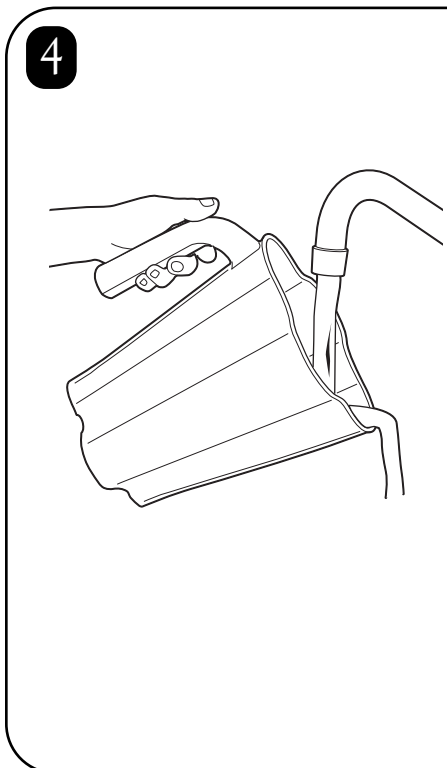
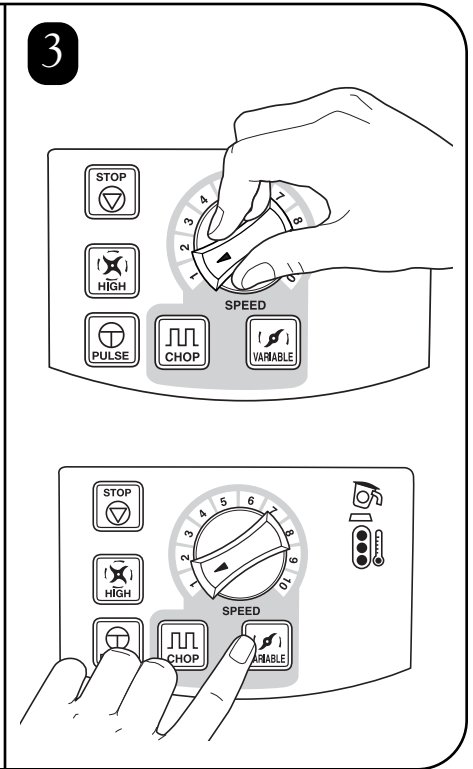
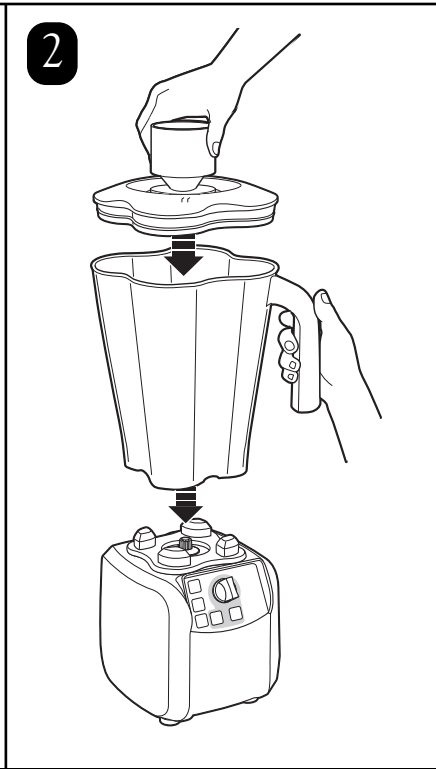
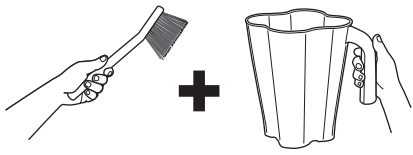

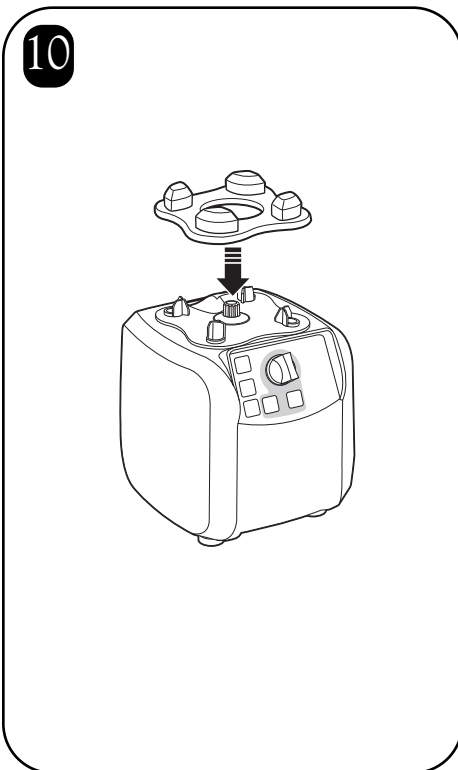
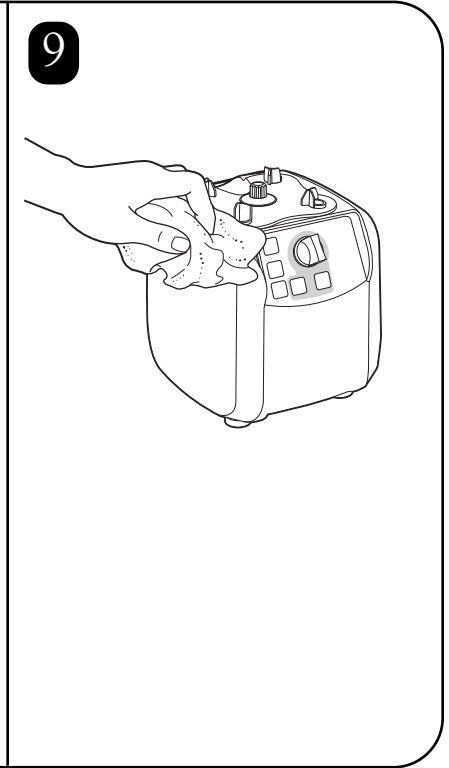
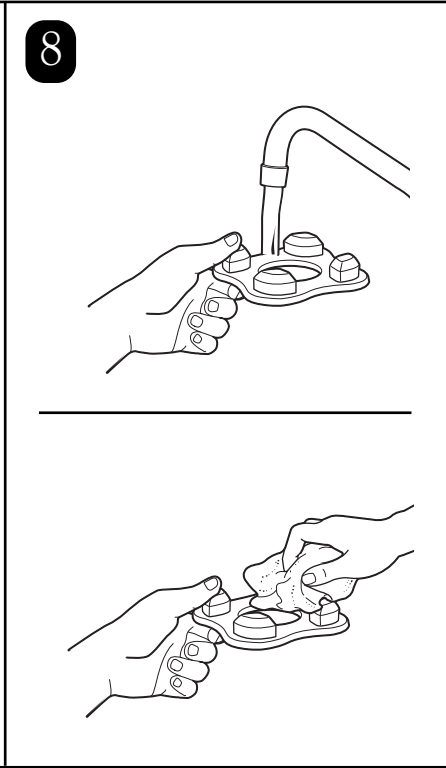
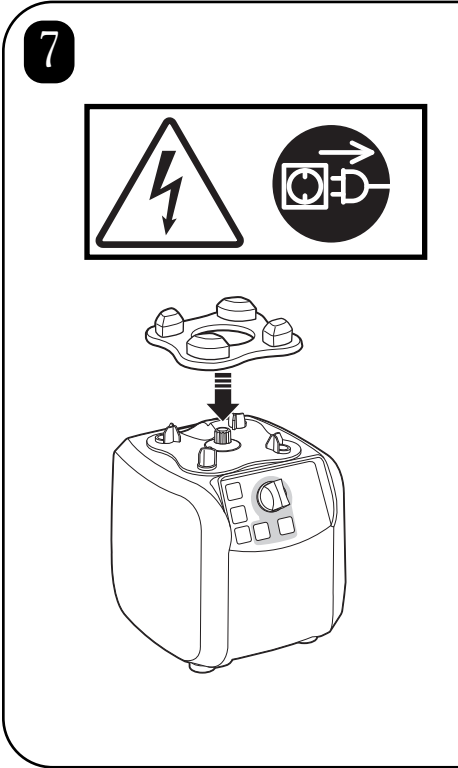
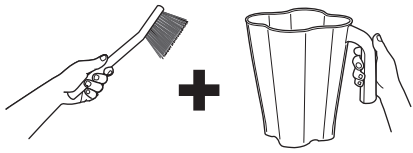

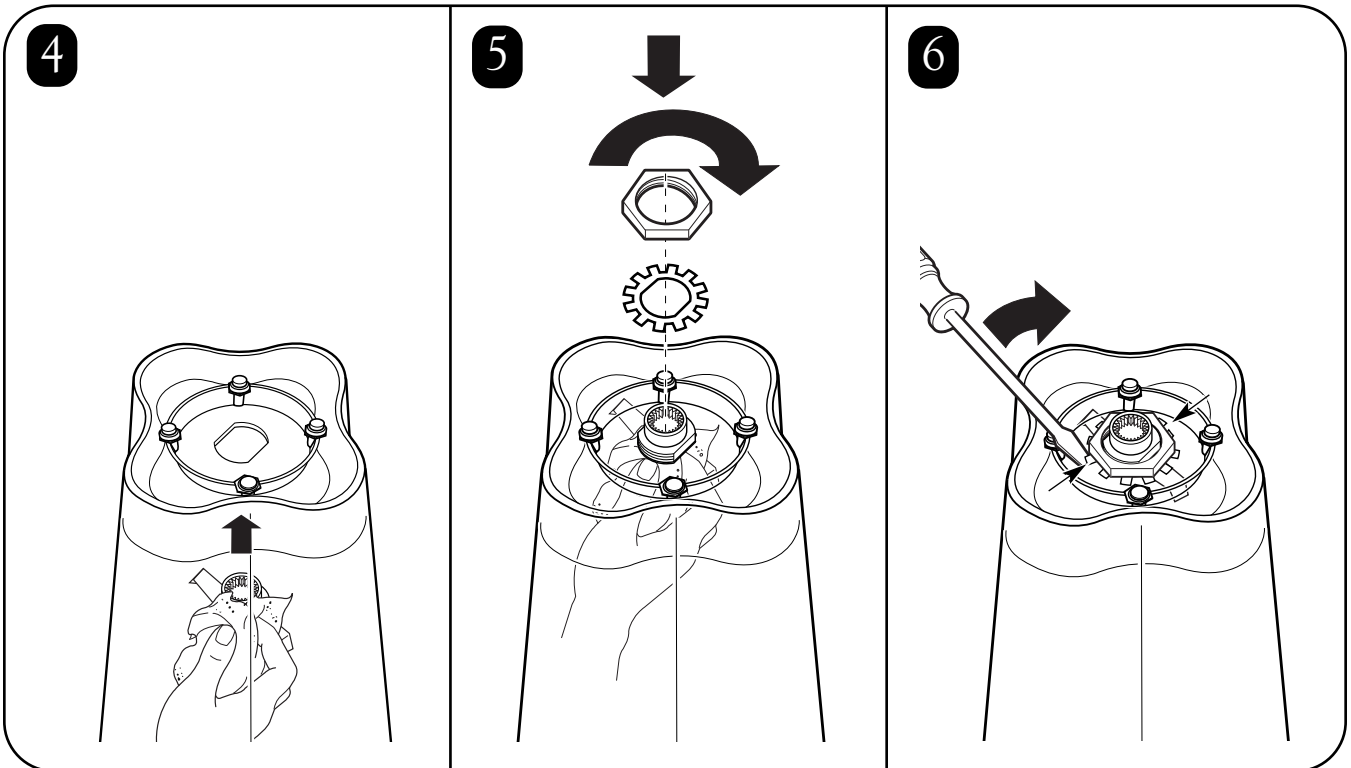
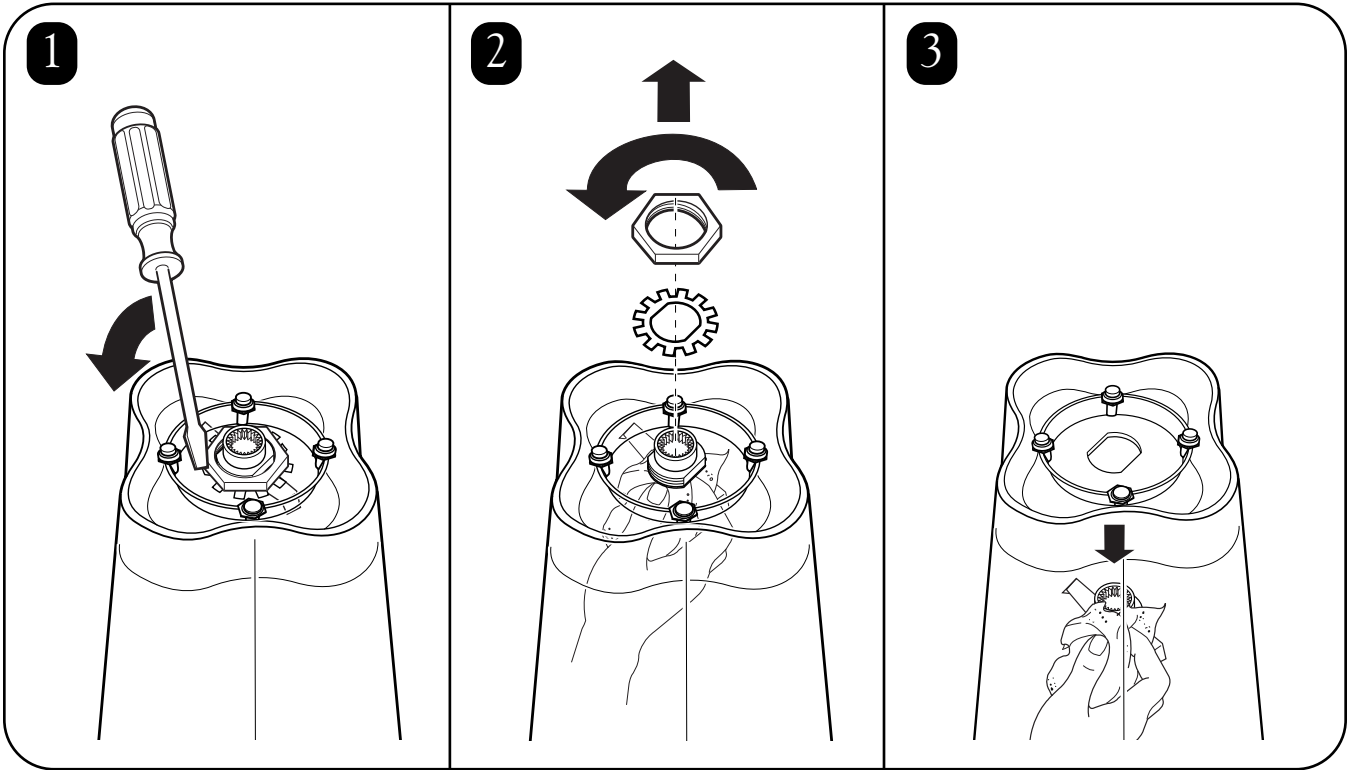
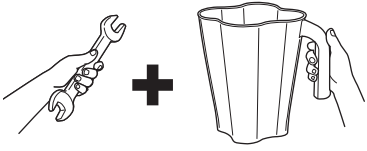







261 Yadkin Road  
Southern Pines, NC 28387