



TOAST-RITE® & TOAST KING®

Electric Conveyor Toasters

TRH & TK Series

Installation & Operating Manual



I&W #07.05.041.00

ELEKTRISCHE UMLAUFTOASTER
Installations- und Bedienungshandbuch

Modelle: Toast-Rite®
Toast King®

TOSTADORAS DE CORREA
TRANSPORTADORA ELECTRICA
Manual de Instalación y Operación

Modelos: Toast-Rite®
Toast King®

GRILLE-PAIN ELECTRIQUE À CONVOYEUR
Instructions d'installation et de Fonctionnement

Modèles: Toast-Rite®
Toast King®

TOSTAPANE ROTATIVI ELETTRICI
Manuale di installazione e funzionamento

Modelli: Toast-Rite®
Toast King®

ELEKTRISCHE TOASTERS MET TRANSPORTBAND
Installatie en Bediening, Handleiding

Modellen: Toast-Rite®
Toast King®

ILLUSTRATIONS

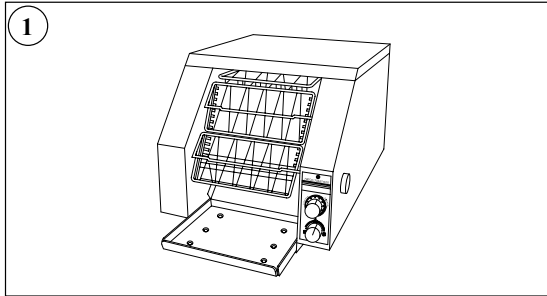

1
 Toast-Rite Model TRH-60
 Modell Toast-Rite TRH-60
 Toast-Rite Modèle TRH-60

1
 Toast-Rite Model TRH-60
 Toast-Rite Modelo TRH-60
 Toast-Rite modello TRH-60

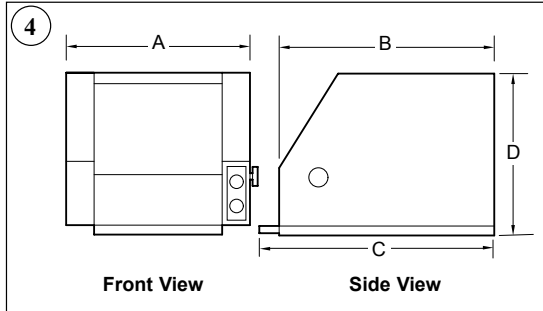

4
 Dimensions - Toast Rite Models
 Abmessungen - Modelle Toast-Rite
 Dimensions - Modèles Toast Rite
 Afmetingen - Toast-Rite Modellen
 Dimensiones - Modelos Toast-Rite
 Dimensioni - Modelli Toast Rite

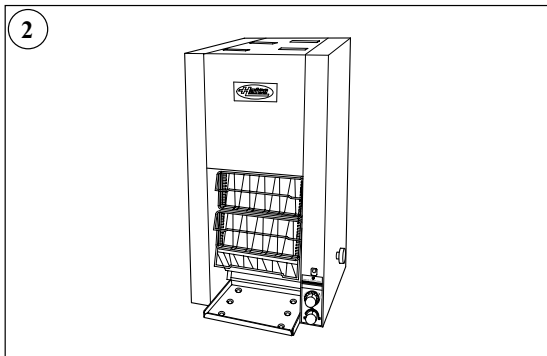

2
 Toast King Model TK-72
 Modell Toast-King TK-72
 Toast King Modèle TK-72

2
 Toast-King Model TK-72
 Toast King Modelo TK-72
 Toast King modello TK-72

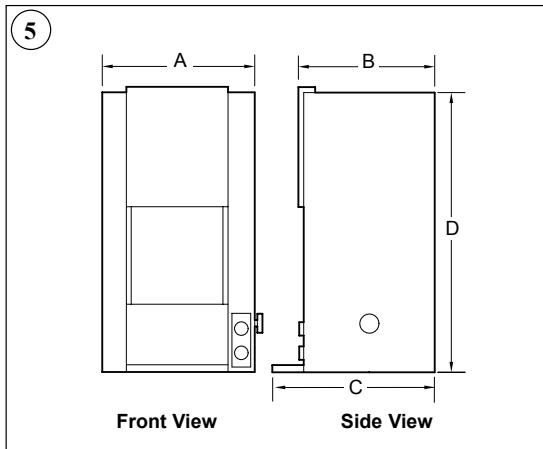

5
 Dimensions - Toast King Models
 Abmessungen - Modelle Toast-King
 Dimensions - Modèles Toast King
 Afmetingen - Toast-King Modellen
 Dimensiones - Modelos Toast King
 Dimensioni - Modelli Toast King

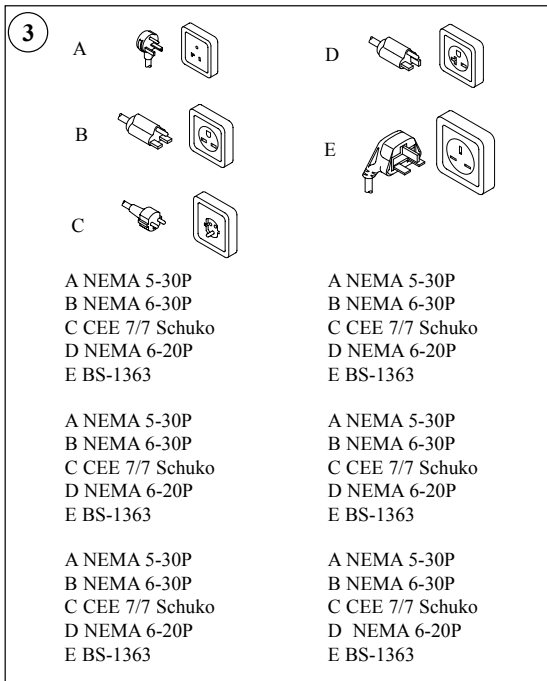

3
 Plug Configurations
 Steckerkonfigurationen
 Configurations de prise

3
 Stekkerconfiguraties
 Configuraciones del enchufe
 Configurazioni delle spine

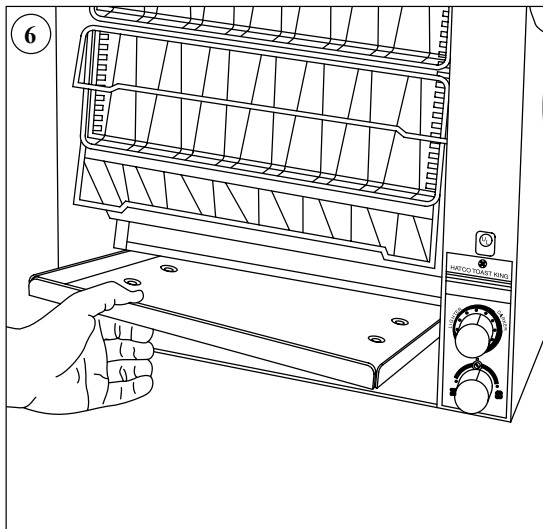

6
 Install Toast Collector Pan
 Toast-Auffangbehälter installieren
 Installation du bac de récupération des toasts
 Toastverzamelpan installeren
 Instalar el recipiente para recoger las tostadas
 Installazione del vassoio di raccolta del pane

ILLUSTRATIONS

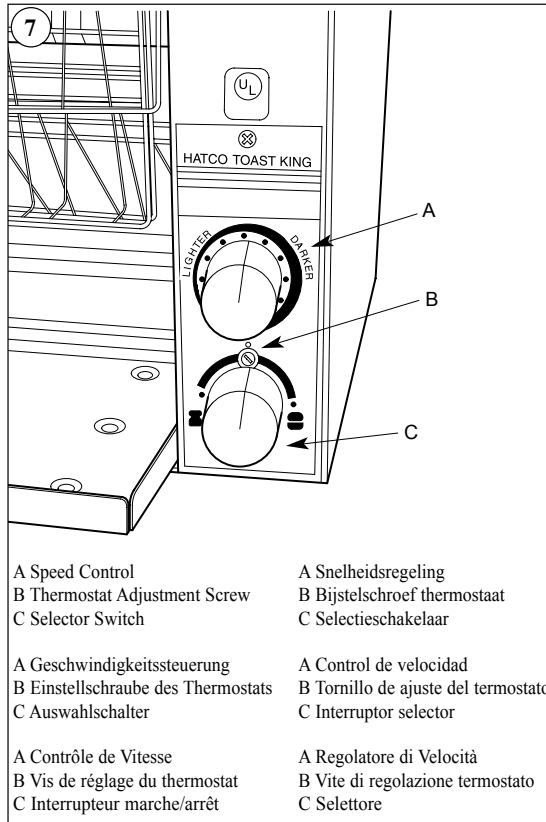

Control Panel
Steuerpult
Panneau de contrôle

Regelpaneel
Panel de control
Vano comandi

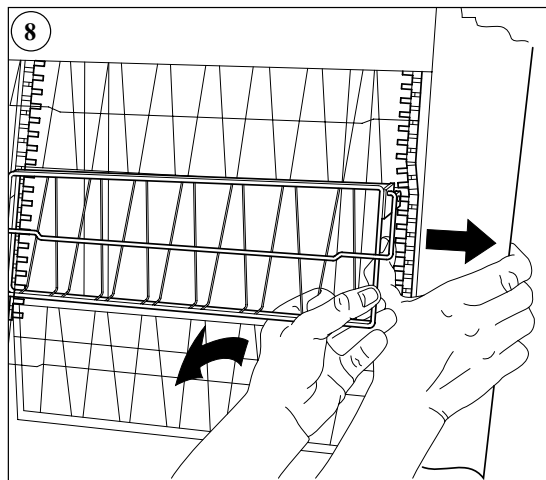

Removing/Installing Baskets
Aus-/Einbauen der Körbchen
Dépose/installation des paniers

Verwijdering/plaatsing manden
Cómo retirar/instalar las cestas
Estrazione/ installazione dei cestini

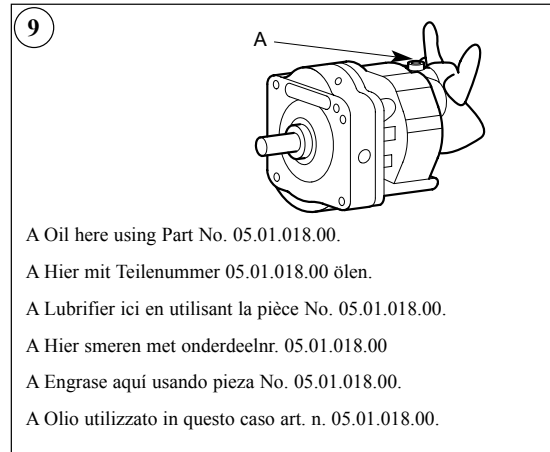

Lubricating Gear Motor Bearing
Schmieren des Getriebemotorlagers
Lubrification du roulement du moteur
Smering tandwielmotorlager
Lubricación del cojinete del motor de engranajes
Lubrificazione del cuscinetto del motore a regolazione continua

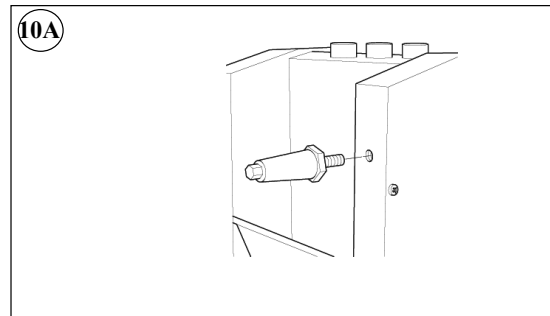

Leg Installation
Anbringen der Füße
Installation des pieds

Installatie van de poten
Instalación de las patas
Installazione delle gambe

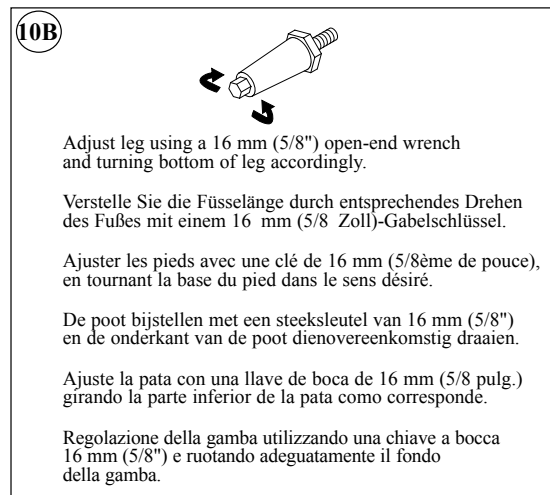

Leg Adjustment
Verstelle der Füßellänge
Ajustement des pieds

Bijstellen van de poten
Ajuste de las patas
Regolazione delle gambe

CONTENTS

Illustrations	1	Operation	9
Introduction	3	All Models.....	9
Important Safety Instructions	3	Maintenance	9
Model Descriptions	5	General.....	9
All Models.....	5	Cleaning.....	9
Toast-Rite (TRH) Models.....	5	Lubrication.....	10
Toast King (TK) Models.....	5	Accessories	10
Specifications	5	Adjustable Legs.....	10
Plug Configurations.....	5	Baskets for Jumbo Buns.....	10
Electrical Rating Chart–Toast-Rite Models.....	6	Electrical Receptacles.....	10
Electrical Rating Chart–Toast King Models.....	7	Hatco Limited Warranty	11
Dimensions–Toast-Rite Models.....	8	Important Owner Information	Back Cover
Dimensions–Toast King Models.....	8		
Installation	8		
General.....	8		
Location.....	8		



The instructions in English begin on page.....	3
Deutsche Anweisungen beginnen auf Seite.....	12
Las instrucciones en Espanol comienzan en la pagina.....	21
Les instructions en Francais commencent a la page.....	30
Le istruzioni in Italiano iniziano dalla pagina.....	39
Nederlandse instructies beginnen op bladzijde.....	48

INTRODUCTION

This manual contains important safety information concerning the maintenance, use and operation of this product. Failure to follow the instructions contained in this manual may result in serious injury. If you are unable to understand the contents of this manual, please bring it to the attention of your supervisor. Do not operate this equipment unless you have read and understood the contents of this manual.

The Hatco Toast-Rite and Toast King Electric Conveyor Toasters are specially designed to speed the toasting operation. Products for toasting pass through a heating chamber for rapid and thorough toasting of products. Dryness, moisture, sugar content and thickness of bread product affect the ability to achieve the perfect toasted product. Conveyor speed, not temperature, determines the toasting color.

Hatco toasters are quality built to meet the demands of foodservice operations and provide years of trouble-free performance. The metal-sheathed tubular heating elements are guaranteed against breakage and burnout for two years. (If failure of one element should occur, your Hatco toaster will continue to operate – the production may be slightly lower.)



This manual provides the installation, safety and operating instructions for the Toast-Rite and Toast King Electric Conveyor Toasters. We recommend all installation, operating and safety instructions appearing in this manual be read prior to installation or operation of your Hatco Electric Conveyor Toaster. Safety instructions that appear in this manual after a warning symbol  and the words **WARNING** or **CAUTION** printed in bold face are very important.  **WARNING** means there is the possibility of serious personal injury or death to yourself or others.  **CAUTION** means there is the possibility of minor or moderate injury. **CAUTION** without the symbol signifies the possibility of equipment or property damage only.

Your Hatco Electric Conveyor Toaster is a product of extensive research and field testing. The materials used were selected for maximum durability, attractive appearance and optimum performance. Every unit is thoroughly inspected and tested prior to shipment.



IMPORTANT SAFETY INSTRUCTIONS

IMPORTANT! Read the following important safety instructions to avoid personal injury or death, and to avoid damage to the equipment or property.

WARNINGS





-  **To avoid any injury, turn the power switch off, unplug the unit from the power source and allow to cool before performing any maintenance.**
-  **Plug toaster into a grounded electrical outlet of the correct voltage, size and plug configuration. If the plug and receptacle do not match, contact a qualified electrician to determine the proper voltage and size, and install the proper electrical outlet.**

CAUTIONS







-  **Locate the unit at the proper counter height, in an area that is convenient for use. The location should be level to prevent the unit or its contents from accidentally falling, and strong enough to support the weight of the unit.**
-  **Do not place anything on top of the toaster; doing so could damage toaster or subject personnel to possible injury.**

IMPORTANT SAFETY INSTRUCTIONS

WARNINGS

-  This appliance is not of jet-proof construction. Do not use jet-clean-spray to clean this appliance.
-  For safe and proper operation, the unit must be located at a reasonable distance from combustible walls and materials. If safe distances are not maintained, discoloration or combustion could occur. Do not locate toaster under shelving or closer than 31 cm (12") from the ceiling.
-  If service is required on this unit, contact your Authorized Hatco Service Agent, or contact the Hatco Service Department at 800-558-0607 or 414-671-6350; fax 800-690-2966 or International fax 414-671-3976.
-  This product has no "user" serviceable parts. To avoid damage to the unit or injury to personnel, use only Authorized Hatco Service Agents and Genuine Hatco Parts when service is required.
-  Genuine Hatco Replacement Parts are specified to operate safely in the environments in which they are used. Some aftermarket or generic replacement parts do not have the characteristics that will allow them to operate safely in Hatco equipment. It is essential to use Hatco Replacement Parts when repairing Hatco equipment. Failure to use Hatco Replacement Parts may subject operators of the equipment to hazardous electrical voltage, resulting in electrical shock or burn.

CAUTIONS

-  When setting up the unit for operation, make sure power to the unit is off and the toaster is at room temperature. Failure to do so could result in personal injury.
-  Some exterior surfaces on the unit will get hot. Use caution when touching these areas to avoid injury.
-  Be sure baskets are cool before removal. If not cool, baskets could cause burns.
-  Do not lay unit on the side with the control panel or damage to unit could occur.
-  Allow a clearance of 3 cm (1") along the sides. Allow a clearance of 31 cm (12") along the front discharge to ensure proper operation and safety.
-  The toasting of coated products such as garlic bread, cheese sandwiches and sweet rolls is NOT recommended. Residue will reduce toaster performance and could possibly ignite inside the toaster.

CAUTIONS

Do not locate the toaster in an area subject to excessive temperatures or grease from grills, fryers, etc. Excessive temperatures could cause damage to the unit. Do not place toaster in an area that restricts air flow around the motor compartment. Do not place toaster in direct discharge path of air conditioning vent or makeup air vent.

Maximum Product Thickness: 3 cm (1-1/4"). Toasting of thicker products is NOT recommended. Products thicker than 3 cm (1-1/4") will cause the conveyor system to jam which could possibly ignite product inside the toaster.

Abrasive cleaners could scratch the finish of your toaster.

Misalignment of the baskets will cause the conveyor to jam. If hold down bars are separated from the baskets, be sure the bars are not reversed when re-installed. Hold down bar stops should be at the left with bar flat on basket. Incorrectly positioned bars will cause the conveyor to stop.

Failure to lubricate the rear motor bearing as recommended will reduce the operating life of the motor and possibly void the warranty.

MODEL DESCRIPTION

ALL MODELS

All Toast-Rite and Toast King Electric Conveyor Toasters are fast, dependable and versatile, toasting up to 500 or 1550 slices of bread product per hour. Every unit includes a toast collector pan, heated toast storage area, power saving thermostat, speed control, manual advance, and factory attached 122 cm (4') cord and plug.

TOAST-RITE MODELS

TRH-50

The TRH-50 model toasts up to 8 bread or bun slices per minute (500 per hour) and features toasting baskets two-slices wide.

TRH-60

The TRH-60 model toasts up to 10 bread or bun slices per minute (600 per hour) and features toasting baskets two-slices wide.

TRH-100B

The TRH-100B model is a **buns only** toaster that toasts up to 16 bun slices per minute (1000 per hour) and features toasting baskets two-slices wide.

TOAST KING MODELS

TK-72

The TK-72 model toasts up to 12 bread or bun slices per minute (720 per hour) and features toasting baskets two-slices wide.

TK-90B

The TK-90B model is a **buns only** toaster that toasts up to 15 bun slices per minute (900 per hour) and features toasting baskets two-slices wide.

TK-100

The TK-100 model toasts up to 16 bread or bun slices per minute (1000 per hour) and features toasting baskets three-slices wide.

TK-135B

The TK-135B model is a **buns only** toaster that toasts up to 22 bun slices per minute (1350 per hour) and features toasting baskets three-slices wide.

TK-155B

The TK-155B model is a **3-part bun** toaster that toasts up to 25 3-part bun slices per minute (1550 per hour) and features toasting baskets three-slices wide.

SPECIFICATIONS

PLUG CONFIGURATIONS

Units are supplied from the factory with an electrical cord and plug installed on the back of the unit. See *ELECTRICAL RATING CHART* and See ③. The circuit must be sized depending on the model amp rating.

NOTE: See the specification plate located on the front of the unit at the control panel for proper electrical requirements.



Plug toaster into a grounded electrical outlet of the correct voltage, size and plug configuration. If the plug and receptacle do not match, contact a qualified electrician to determine the proper voltage and size and install the proper electrical outlet.

If local codes require Greenfield or conduit hook-up, consult a licensed electrical contractor to perform supply wire connection. Access to the unit wiring is through the rear lower access panel.

To connect supply wires to the toaster:

1. Remove the screws securing the side panels and remove them.
2. Remove the screws securing the rear lower access panel, and remove the panel.
3. Insert the Greenfield or conduit through the opening in the rear access panel and attach to the power supply bracket. Connect the wires.
4. Attach ground wire to power supply bracket at threaded hole marked "G".
5. Reinstall access panel and side panels.

SPECIFICATIONS

ELECTRICAL RATING CHART – TOAST-RITE SERIES

Model	Voltage	Hertz	Watts	Amps	Plug Configuration	Shipping Weight
TRH-50	120	60	2738	22.8	NEMA 5-30P	29 kg (64 lbs.)
	208	60	2738	13.2	NEMA 6-20P	29 kg (64 lbs.)
	240	60	2738	11.4	NEMA 6-20P	29 kg (64 lbs.)
	220	60	2738	12.5	CEE 7/7 Schuko	29 kg (64 lbs.)
	220	50	2738	12.5	CEE 7/7 Schuko	29 kg (64 lbs.)
	220/380 3Ø	50	2700	4.6	None	29 kg (64 lbs.)
	220-230 (CE)	50	2738-2993	12.5-13.0	CEE 7/7 Schuko	29 kg (64 lbs.)
	230-240 (CE)	50	2514-2738	10.9-11.4	BS 1363	29 kg (64 lbs.)
	240	50	2738	11.4	BS 1363	29 kg (64 lbs.)
TRH-60	208	60	3838	18.5	NEMA 6-20P*	29 kg (64 lbs.)
	240	60	3838	16.0	NEMA 6-20P	29 kg (64 lbs.)
	200	50	3548	17.7	NEMA 6-20P	29 kg (64 lbs.)
	220	60	3838	17.5	No Cap	29 kg (64 lbs.)
	220	50	3838	17.5	CEE 7/7 Schuko	29 kg (64 lbs.)
	220-230 (CE)	50	3838-4195	17.7-18.2	No Cap	29 kg (64 lbs.)
	230-240 (CE)	50	3524-3838	15.3-16.0	No Cap	29 kg (64 lbs.)
	240	50	3838	16.0	BS 1363	29 kg (64 lbs.)
TRH-65E	220-230 (CE)	50	4338-4741	19.7-20.6	No Cap	29 kg (64 lbs.)
	230-240 (CE)	50	3984-4338	17.3-18.1	No Cap	29 kg (64 lbs.)
TRH-100B	120	60	2600	21.7	NEMA 5-30P	29 kg (64 lbs.)
	208	60	2600	12.5	NEMA 6-20P	29 kg (64 lbs.)
	240	60	2600	10.8	NEMA 6-20P	29 kg (64 lbs.)
	220	60	2638	12.0	CEE 7/7 Schuko	29 kg (64 lbs.)
	220	50	2638	12.0	CEE 7/7 Schuko	29 kg (64 lbs.)
	240	50	2638	11.0	BS 1363	29 kg (64 lbs.)

* NEMA 6-30P for Canada.

The electrical information in the shaded areas pertain to **Export models only**.

SPECIFICATIONS

ELECTRICAL RATING CHART – TOAST KING SERIES

Model	Voltage	Hertz	Watts	Amps	Plug Configuration	Shipping Weight
TK-72	208	60	4038	19.4	NEMA 6-20P*	35 kg (76 lbs.)
	240	60	4038	16.8	NEMA 6-20P*	35 kg (76 lbs.)
	200	50	3733	18.7	NEMA 6-20P	35 kg (76 lbs.)
	220-230 (CE)	50	4038-4414	18.4-19.2	No Cap	35 kg (76 lbs.)
	220	50	4038	18.4	No Cap	35 kg (76 lbs.)
	220	60	4038	18.4	No Cap	35 kg (76 lbs.)
	230-240 (CE)	50	3708-4038	16.1-16.8	No Cap	35 kg (76 lbs.)
	240	50	4038	16.8	No Cap	35 kg (76 lbs.)
TK-75	220-230 (CE)	50	5238-5725	23.8-24.9	No Cap	35 kg (76 lbs.)
	230-240 (CE)	50	4811-5238	21.0-21.8	No Cap	35 kg (76 lbs.)
TK-90B	208	60	3238	15.6	NEMA 6-20P	35 kg (76 lbs.)
	240	60	3238	13.5	NEMA-6-20P	35 kg (76 lbs.)
	220	60	3238	14.7	CEE 7/7 Schuko	35 kg (76 lbs.)
	220	50	3238	14.7	CEE 7/7 Schuko	35 kg (76 lbs.)
	240	50	3238	13.5	No Cap	35 kg (76 lbs.)
TK-100	208	60	5038	24.0	NEMA 6-30P	40 kg (88 lbs.)
	240	60	5038	21.0	NEMA 6-30P	40 kg (88 lbs.)
	200	50	4657	23.3	NEMA 6-30P	40 kg (88 lbs.)
	220	60	5038	22.9	No Cap	40 kg (88 lbs.)
	220	50	5038	22.9	No Cap	40 kg (88 lbs.)
	220-230 (CE)	50	5038-5507	22.9-23.9	No Cap	40 kg (88 lbs.)
	230-240 (CE)	50	4626-5038	20.1-21.0	No Cap	40 kg (88 lbs.)
	240	50	5038	21.0	No Cap	40 kg (88 lbs.)
TK-105	200	50	7438	33.8	No Cap	40 kg (88 lbs.)
	220-230 (CE)	50	7438-8129	33.8-35.3	No Cord	40 kg (88 lbs.)
	230-240 (CE)	50	6830-7438	30.0-31.0	No Cord	40 kg (88 lbs.)
TK-135B	208	60	4300	20.7	NEMA 6-30P	40 kg (88 lbs.)
	240	60	4300	17.9	NEMA 6-30P	40 kg (88 lbs.)
	220	60	4338	19.7	No Cap	40 kg (88 lbs.)
	220	50	4338	19.7	No Cap	40 kg (88 lbs.)
	240	50	4338	18.1	No Cap	40 kg (88 lbs.)
TK-155B	208	60	5038	24.0	NEMA 6-30P	40 kg (88 lbs.)
	240	60	5038	20.8	NEMA 6-30P	40 kg (88 lbs.)
	220	60	5018	22.8	No Cap	40 kg (88 lbs.)
	220	50	5018	22.8	No Cap	40 kg (88 lbs.)
	240	50	5018	20.9	No Cap	40 kg (88 lbs.)

* NEMA 6-30P for Canada.

The electrical information in the shaded areas pertain to **Export models only**.

SPECIFICATIONS

DIMENSIONS – TOAST-RITE MODELS - SEE ④

Model	Width (A)	Depth (B)	Depth (C)	Height (D)
TRH-50	45 cm (17-1/2")	57 cm (22-1/2")	70 cm (27-1/2")	41 cm (16-1/4")
TRH-60	45 cm (17-1/2")	57 cm (22-1/2")	70 cm (27-1/2")	41 cm (16-1/4")
TRH-100B	45 cm (17-1/2")	57 cm (22-1/2")	70 cm (27-1/2")	41 cm (16-1/4")

DIMENSIONS – TOAST KING MODELS - SEE ⑤

Model	Width (A)	Depth (B)	Depth (C)	Height (D)
TK-72	45 cm (17-1/2")	36 cm (14-1/8")	45 cm (17-5/8")	84 cm (33")
TK-90B	45 cm (17-1/2")	36 cm (14-1/8")	45 cm (17-5/8")	84 cm (33")
TK-100	56 cm (22")	36 cm (14-1/8")	45 cm (17-5/8")	84 cm (33")
TK-135B	56 cm (22")	36 cm (14-1/8")	45 cm (17-5/8")	84 cm (33")
TK-155B	56 cm (22")	36 cm (14-1/8")	45 cm (17-5/8")	84 cm (33")

INSTALLATION

GENERAL

1. Remove unit from box.
2. Remove information packet. **To prevent delay in obtaining warranty coverage, fill out and mail in warranty card.**
3. Remove tape and packaging materials.

NOTE: Remove the tube of lubricating oil taped to the toast collector pan. Retain for future lubrication of the gear motor.

4. Install toast collector pan to unit. See ⑥.

LOCATION

CAUTION

Do not locate the toaster in an area subject to excessive temperatures or grease from grills, fryers, etc. Excessive temperatures could cause damage to the unit. Do not place toaster in an area that restricts air flow around the motor compartment. Do not place toaster in direct discharge path of air conditioning vent or makeup air vent.

⚠ WARNING

For safe and proper operation, the unit must be located a reasonable distance from combustible walls and materials. If safe distances are not maintained, discoloration or combustion could occur. Do not locate toaster under shelving or closer than 31 cm (12") from the ceiling.

⚠ CAUTION

Allow a minimum of 3 cm (1") clearance along the sides. Allow a clearance of 31 cm (12") along front discharge to ensure proper operation and safety.

⚠ CAUTION

Locate the unit at the proper counter height, in an area that is convenient for use. The location should be level to prevent the unit or its contents from accidentally falling, and strong enough to support the weight of the unit.

⚠ CAUTION

Do not place anything on top of the toaster; doing so could damage toaster or subject personnel to possible injury.

⚠ CAUTION

When setting up the unit for operation, make sure power to the unit is off and the toaster is at room temperature. Failure to do so could result in personal injury.

⚠ CAUTION

Some exterior surfaces on the unit will get hot. Use caution when touching these areas to avoid injury.

OPERATION

ALL MODELS

1. Plug cabinet into an electrical outlet of the correct voltage, size and plug configuration. See *Specifications* for details.
2. Turn the Selector Switch, located on the front panel, to "Toast" or "Buns". See ⑦.

NOTE: When toasting buns, place cut side down and set Selector Switch to the "Buns" position. When toasting bagels, place cut side up and set Selector Switch to the "Toast" position.

3. Turn the Speed Control to the lightest/fastest position while the unit heats up.

NOTE: Allow approximately 15 minutes for a warm-up period.

4. After warm-up period, set the Speed Control to medium position and toast two slices of bread product. Adjust the Speed Control to the desired amount of browning.

NOTE: To toast moist products such as English muffins, rye bread or whole wheat, slow the conveyor by turning the Speed Control knob to a slower/darker setting (clockwise).



CAUTION

The toasting of coated products such as garlic bread, cheese sandwiches and sweet rolls is **NOT** recommended. Residue will reduce toaster performance and could possibly ignite inside the toaster.

CAUTION

Maximum Product Thickness: 3 cm (1-1/4"). Toasting of thicker products is **NOT** recommended. Products thicker than 3 cm (1-1/4") will cause the conveyor system to jam which could possibly ignite product inside the toaster.

Manual Advance

The manual advance knob is located on the right side panel of the toaster. This knob permits manual rotation of the baskets and allows rapid discharge of toast. During the cleaning operation, the manual advance knob permits rotation of the baskets for removal without energizing the toaster.

Thermostat Adjustment

The thermostat adjustment screw is located on the control panel. This thermostat controls the toasting chamber temperature. The thermostat is preset at the factory, but may be adjusted as follows:

Using a small screwdriver, turn the adjustment screw. See ⑦. clockwise to increase temperature or counterclockwise to decrease the temperature.

NOTE: Do not turn screw more than 1/8 turn at a time. Allow at least 5 minutes for temperature to stabilize.

MAINTENANCE

GENERAL

Hatco Electric Conveyor Toasters are designed for maximum durability and performance, with minimum maintenance.



WARNING

To avoid any injury, turn the power switch off, unplug the unit from the power source and allow to cool before performing any maintenance.

CLEANING



WARNING

This appliance is not of jet-proof construction. Do not use jet-clean-spray to clean this appliance.

Exterior

To preserve the bright finish of the unit, it is recommended that the exterior surfaces be wiped daily with a damp cloth. Stubborn stains may be removed with a good stainless steel cleaner or a non-abrasive cleaner. Hard to reach areas should be cleaned with a small brush and mild soap.

CAUTION

Abrasive cleaners could scratch the finish of your toaster.

Toast Collector Pan

Remove from unit and wash with soap and water, then rinse.

Baskets

1. Use the manual advance knob on the right side of the unit to advance the baskets without energizing the unit.



CAUTION

Be sure baskets are cool before removal. If not cool, baskets could cause burns.

2. Remove the baskets by pushing the spring-loaded chain away from the basket while pulling the basket to the left and out. See ⑧.

NOTE: Do not detach hold down bars when cleaning baskets.

3. Wipe clean with a soft, damp cloth or soak the baskets in a mild solution of soap and water.
4. Re-install baskets by aligning pin on chain with holes in toaster basket. Right side pin must be exactly opposite the pin on the left-hand chain.
5. To attach balance of baskets, advance the conveyor and repeat procedure. Each basket is hung immediately below the preceding basket, otherwise, all baskets cannot be installed.

CAUTION

Misalignment of the baskets will cause the conveyor to jam. If hold down bars are separated from the baskets, be sure the bars are not reversed when re-installed. Hold down bar stops should be at the left with bar flat on basket. Incorrectly positioned bars will cause the conveyor to stop.

LUBRICATION

The motor bearing requires periodic lubrication at recommended intervals.

CAUTION

Failure to lubricate the rear motor bearing as recommended will reduce the operating life of the motor and possibly void the warranty.

1. Disconnect toaster from the power supply.
2. Remove the screws securing the rear lower access panel, and carefully lift panel up to expose motor compartment.
3. Lubricate the bearing by applying 10-12 drops of Mobil SHC 624 lubricant (Hatco part no. 05.01.018.00) to the bearing. See ⑨.
4. Re-install the rear access panel.

Motor Bearing Lubrication Schedule

24 hours operation	Every 6 weeks
18 hour operation	Every 8 weeks
12 hour operation	Every 12 weeks
Periodic operation	Every 6 months

⚠ WARNING

If service is required on this unit, contact your Authorized Hatco Service Agent, or contact the Hatco Service Department at 800-558-0607 or 414-671-6350; fax 800-690-2966 or International fax 414-671-3976.

⚠ WARNING

This product has no "user" serviceable parts. To avoid damage to the unit or injury to personnel, use only Authorized Hatco Service Agents and Genuine Hatco Parts when service is required.

⚠ WARNING

Genuine Hatco Replacement Parts are specified to operate safely in the environments in which they are used. Some aftermarket or generic replacement parts do not have the characteristics that will allow them to operate safely in Hatco equipment. It is essential to use Hatco Replacement Parts when repairing Hatco equipment. Failure to use Hatco Replacement Parts may subject operators of the equipment to hazardous electrical voltage, resulting in electrical shock or burn.

ACCESSORIES

10 CM (4") ADJUSTABLE LEGS

1. Carefully place unit on its side.

⚠ CAUTION

Do not lay unit on the side with the control panel or damage to unit could occur.

2. Thread the 10 cm (4") adjustable legs into the existing leg holes on the bottom of the unit. See ⑩A and ⑩B.
3. After all legs are secure, return the unit to the upright position.
4. If unit is not level, use a 16 mm (5/8") open-end wrench to adjust the foot of each leg until unit is level.

BASKETS FOR JUMBO BUNS

(TK-100, TK-135B & TK-155B MODELS ONLY)

Baskets will accommodate jumbo buns up to 14 cm (5-1/2") in diameter.

ELECTRICAL RECEPTACLES

Various electrical receptacles are available for different applications. See the applicable *Electrical Rating Chart* for details.

HATCO EXPORT LIMITED WARRANTY

1. PRODUCT WARRANTY

Hatco warrants the products that it manufactures (the "Products") to be free from defects in materials under normal use and service, for a period of one (1) year from the date of purchase when installed and maintained in accordance with Hatco's written instructions or 18 months from the date of shipment from Hatco. Buyer must establish the product's purchase date by returning Hatco's Warranty Registration Card or by other means satisfactory to Hatco in its sole discretion.

Hatco warrants the following Product components to be free from defects in materials from the date of purchase (subject to the foregoing conditions) for the period(s) of time and on the conditions listed below:

- a) **One (1) Year Parts PLUS One (1) Additional Year Parts-Only Warranty:**
 - Toaster Elements (metal sheathed)
 - Drawer Warmer Elements (metal sheathed)
 - Drawer Warmer Drawer Rollers and Slides
 - Food Warmer Elements (metal sheathed)
 - Infra-Black[®] Elements (metal sheathed)
 - Display Warmer Elements (metal sheathed air heating)
 - Holding Cabinet Elements (metal sheathed air heating)
 - Cook and Hold Oven Elements (metal sheathed)

- b) **One (1) Year Parts PLUS Four (4) Additional Years Parts-Only Warranty on pro-rated terms that Hatco will explain at Buyer's Request:**
 - Powermite[®] Gas Booster Heater Tanks
 - Mini Compact Tanks (stainless steel)
 - 3CS and FR Tanks

- c) **One (1) Year Parts PLUS Four (4) Additional Years Parts-Only Warranty PLUS Five (5) Year Parts-Only Warranty on pro-rated terms that Hatco will explain at Buyer's Request:**
 - Booster Heater Tanks (Castone[®])

- d) **One (1) Year Parts-Only Warranty for Accessory Components not installed by Hatco:**
 - Accessory Components (including but not limited to valves, gauges, remote switches and remote wiring).

THE FOREGOING WARRANTIES ARE EXCLUSIVE AND IN LIEU OF ANY OTHER WARRANTY, EXPRESSED OR IMPLIED, INCLUDING BUT NOT LIMITED TO ANY IMPLIED WARRANTY OF MERCHANTABILITY OR FITNESS FOR A PARTICULAR PURPOSE OR PATENT OR OTHER INTELLECTUAL PROPERTY RIGHT INFRINGEMENT. Without limiting the generality of the foregoing, SUCH WARRANTIES DO NOT COVER: Coated incandescent light bulbs, fluorescent lamps, lamp warmer heat bulbs, glass components or Product failure in booster tank and fin tube heat exchanger caused by liming, sediment buildup, chemical attack or freezing in tanks, Product misuse, tampering or misapplication, improper installation, application of improper voltage, or recalibration of thermostats or high limit switches.

2. LIMITATION OF REMEDIES AND DAMAGES

Hatco's liability and Buyer's exclusive remedy hereunder will be limited solely, at Hatco's option, to repair or replace defective part or unit by a Hatco-authorized service agency with respect to any claim made within the applicable warranty period. Hatco reserves the right to accept or reject any such claim in whole or in part. Hatco will not accept the return of any Product without prior written approval from Hatco, and all such approved returns shall be made at Buyer's sole expense. HATCO WILL NOT BE LIABLE, UNDER ANY CIRCUMSTANCES, FOR CONSEQUENTIAL OR INCIDENTAL DAMAGES, INCLUDING BUT NOT LIMITED TO LABOR COSTS OR LOST PROFITS RESULTING FROM THE USE OF OR INABILITY TO USE THE PRODUCTS OR FROM THE PRODUCTS BEING INCORPORATED IN OR BECOMING A COMPONENT OF ANY OTHER PRODUCT OR GOODS.

Abbildungen	1	Betrieb	18
Einleitung	12	Alle Modelle.....	18
Wichtige Sicherheitshinweise	12	Wartung	18
Modellbeschreibungen	14	Allgemein.....	18
Alle Modelle.....	14	Reinigung.....	18
Modelle Toast-Rite (TRH).....	14	Schmierung.....	19
Modelle Toast King (TK).....	14	Zubehör	19
Technische Daten	14	Verstellbare Füße.....	19
Steckerkonfiguration	14	Körbchen für übergroße Brötchen.....	19
Tabelle der elektrischen Anschlüsse — Modelle Toast-Rite.....	15	Elektrische Stecker.....	19
Tabelle der elektrischen Anschlüsse — Modelle Toast King.....	16	Eingeschränkte Garantie durch Hatco	20
Abmessungen — Modelle Toast-Rite.....	17	Wichtige Informationen für den Benutzer	Rückseite
Abmessungen — Modelle Toast King.....	17		
Installation	17		
Allgemein.....	17		
Aufstellungsort.....	17		



The instructions in English begin on page.....	3
Deutsche Anweisungen beginnen auf Seite.....	12
Las instrucciones en Espanol comienzan en la pagina.....	21
Les instructions en Francais commencent a la page.....	30
Le istruzioni in Italiano iniziano dalla pagina.....	39
Nederlandse instructies beginnen op bladzijde.....	48

EINLEITUNG

Dieses Handbuch enthält wichtige Sicherheitshinweise über die Wartung, den Gebrauch und den Betrieb dieses Produkts. Wenn Sie die in diesem Handbuch enthaltenen Anweisungen nicht befolgen, entsteht daraus eine ernsthafte Verletzungsgefahr. Wenn Sie den Inhalt dieses Handbuchs nicht verstehen, dann weisen Sie bitte Ihren Vorgesetzten darauf hin. Arbeiten Sie mit diesem Gerät nur, wenn Sie den Inhalt dieses Handbuchs gelesen und verstanden haben.

Die Toast-Rite- und Toast King-Elektrischen Umlauf toaster der Firma Hatco wurde speziell für einen rascheren Toast-Vorgang konstruiert. Die zu toastenden Produkte werden beim Transport durch eine Heiz-kammer rasch und durch und durch getoastet. Die Möglichkeit, ein perfekt getoastetes Produkt zu erzielen, hängt von der Trockenheit, dem Feuchtigkeitsgehalt, dem Zuckergehalt und der Dicke der Backwaren ab. Die Geschwindigkeit des Transportbandes und nicht die Temperatur bestimmt den Bräunungsgrad.

Die Hatco-Toaster sind Qualitätsprodukte, welche den Anforderungen von Bewirtungsbetrieben entsprechen und jahrelangen einwandfreien Betrieb gewährleisten. Die röhrenförmigen Metall-ummantelten Heiz-elemente werden für zwei Jahre gegen Bruch und Ausbrennen garantiert. (Wenn ein Element ausfallen sollte, wird der Hatco-Toaster weiterhin funktionieren — die Durchsatzrate kann sich etwas verschlechtern.)



In diesem Handbuch sind die Installations-, Sicherheits- und Bedienungsanweisungen für die Toast-Rite- und Toast King-Elektrischen Umlauf toaster enthalten. Wir empfehlen, dass alle in diesem Handbuch enthaltenen Installations-, Sicherheits- und Bedienungsanweisungen für diesen Hatco-Elektrischen Umlauf toaster vor der Installation und der Inbetriebnahme gelesen werden. Sicherheitshinweise, welche in diesem Handbuch nach einem Symbol , 'Warnung' und der Bezeichnung **WARNUNG** oder **VORSICHT** in fett gedruckt sind, sind sehr wichtig.  **WARNUNG** bedeutet die Möglichkeit ernster Verletzungen oder Todesgefahr für Sie und andere,  **VORSICHT** bedeutet die Möglichkeit leichter oder mittelschwerer Verletzungen. **VORSICHT ohne das Symbol** bedeutet die Möglichkeit von Beschädigung des Geräts oder anderer Sachschäden.

Ihr Hatco Elektrischer Umlauf toaster ist ein Produkt umfassender Entwicklungsarbeiten und Feldversuche. Die verwendeten Materialien wurden ausgewählt, um lange Lebensdauer, attraktives Aussehen und optimale Leistung zu erzielen. Jedes Gerät wurde vor der Auslieferung ausführlich überprüft und getestet.



WICHTIGE SICHERHEITSHINWEISE

WICHTIG! Um Verletzungs- oder Todesgefahr und auch Beschädigungen des Geräts oder Sachschäden zu vermeiden, lesen Sie die folgenden wichtigen Sicherheitshinweise.

WARNUNGEN

-  **Bevor Sie mit Wartungsarbeiten beginnen, schalten Sie zur Vermeidung von Verletzungen den Netzschalter aus, ziehen den Netzstecker aus der Steckdose und lassen das Gerät abkühlen.**
-  **Stecken Sie den Netzstecker in eine passende Schuko-Steckdose mit der richtigen Spannung. Wenn der Stecker und die Steckdose nicht übereinstimmen, setzen Sie sich mit einem qualifizierten Elektriker in Verbindung, um die richtige Spannung und Steckerart festzustellen, und installieren Sie die richtigen elektrischen Armaturen.**

VORSICHT

-  **Stellen Sie das Gerät an einer Stelle auf, welche für die Verwendung praktisch ist und welche die richtige Thekenhöhe hat. Dieser Aufstellungsort sollte waagrecht sein, damit das Gerät oder sein Inhalt nicht versehentlich herabfallen können und stark genug sein, um das Gewicht des Geräts zu tragen.**
-  **Stellen Sie nichts auf den Toaster. Wenn Sie das doch tun, kann daraus eine Beschädigung des Toasters oder die Verletzung einer Person folgen.**

WICHTIGE SICHERHEITSHINWEISE (FORTSETZUNG)

⚠️ WARNUNGEN

- ⚠️ Dieses Gerät ist nicht für das direkte Absprühen mit einem Wasserstrahl geeignet. Verwenden Sie daher keinen Druckwasserstrahl, um dieses Gerät zu reinigen.
- ⚠️ Für einen sicheren und ordnungsgemäßen Betrieb muss das Gerät in einer sicheren Entfernung von entflamm-baren Wänden oder Materialien aufgestellt werden. Wenn diese sichere Entfernung nicht eingehalten wird, können Verfärbungen entstehen oder brennbare Stoffe können sich entzünden. Stellen Sie den Toaster nicht in ein Fach oder näher als ca. 30 cm unter die Raumdecke.
- ⚠️ Falls eine Reparatur dieses Gerät erforderlich sein sollte, kontaktieren Sie Ihren autorisierten Hatco-Service-betrieb oder die Hatco-Serviceabteilung unter +1 414 671 6350; Fax +1 414 6713976.
- ⚠️ Dieses Gerät besitzt keine Teile, welche vom „Benutzer“ gewartet werden können. Um Beschädigungen des Geräts oder Verletzungsgefahr zu vermeiden, setzen Sie bei notwendigen Reparaturarbeiten ausschließlich autorisierte Hatco-Servicebetriebe ein, und verwenden Sie ausschließlich Original-Hatco-Ersatzteile.
- ⚠️ Ausschließlich Original-Hatco-Ersatzteile sind geeignet, unter den gegebenen Einsatzbedingungen sicher zu funktionieren. Manche Ersatzteile anderer Hersteller oder Nachbauteile haben nicht die geforderten Eigenschaften, um in Hatco-Geräten sicher zu funktionieren. Verwenden Sie daher bei der Reparatur von Hatco-Geräten ausschließlich Hatco-Ersatzteile. Wenn Sie andere als Original-Hatco-Ersatzteile verwenden, setzen Sie die Bediener der Geräte möglicherweise gefährlichen elektrischen Spannungen aus, welche zu Stromschlag oder Verbrennungen führen können.

⚠️ VORSICHT

- ⚠️ Wenn Sie das Gerät für den Gebrauch aufstellen, stellen Sie sicher, dass der Toaster ausgeschaltet ist und Raumtemperatur hat. Bei Nichtbeachtung kann das zu Verletzungen führen.
- ⚠️ Einige der Außenflächen des Geräts werden heiß. Um Verletzungen zu vermeiden, seien Sie beim Berühren dieser Flächen vorsichtig.
- ⚠️ Bevor Sie die Körbchen entfernen, müssen sie abgekühlt sein. Sie können ansonsten Verbrennungen verursachen.
- ⚠️ Um Beschädigungen zu vermeiden, legen Sie das Gerät nicht auf die Seite mit dem Steuerpult.
- ⚠️ Halten Sie auf den Seiten einen Mindestabstand von 3 cm ein. Halten Sie einen Mindestabstand von ca. 30 cm von der vorderen Ablage ein, um den ordnungsgemäßen und sicheren Betrieb zu gewährleisten.
- ⚠️ Das Toasten von überzogenen Backwaren wie z. B. Knoblauchbrot, Käsesandwichs oder Backwaren mit Zuckerglasur wird NICHT empfohlen. Rückstände verringern die Leistung des Toasters und können sich möglicherweise auch innerhalb des Toasters entzünden.

VORSICHT

Stellen Sie den Toaster nicht an einer Stelle auf, wo er erhöhten Temperaturen oder Öl von Grillplatten, Frittierpfannen, usw. ausgesetzt ist. Überhöhte Temperatur kann das Gerät beschädigen. Stellen Sie den Toaster nicht an einer Stelle auf, wo der Luftstrom von oder zum Motorteil behindert wird. Stellen Sie den Toaster nicht in den direkten Luftstrom einer Klimaanlage oder eines Luftabsaugschlitzes.

Maximale Dicke der Backwaren: 3 cm. Das Toasten von dickeren Backwaren wird NICHT empfohlen. Backwaren mit einer Dicke von mehr als 3 cm blockieren das Förderband. Dabei können sich die Backwaren innerhalb des Toasters entzünden.

Kratzenden Reinigungsmittel können die glänzende Oberfläche des Toasters zerkratzen.

Ein falsche Ausrichtung der Körbchen verursacht eine Blockierung des Förderbandes. Wenn die Niederhalteklammern von den Körbchen entfernt wurden, stellen Sie sicher, dass sie beim Montieren nicht verkehrt herum eingebaut werden. Die Anschläge der Niederhalteklammer sollen sich links befinden. Die Klammer muss mit dem Körbchen fluchten. Falsch montierte Klammern verursachen eine Blockierung des Förderbandes.

Wenn Sie das rückwärtige Motorlager nicht in den empfohlenen Abständen schmieren, wird die Lebensdauer des Motors herabgesetzt, und möglicherweise verlieren Sie den Garantianspruch.

ALLE MODELLE

Alle Toast-Rite- und Toast King-Elektrischen Umlafoaster sind rasch, zuverlässig und vielseitig einsetzbar. Es können bis zu 500 oder 1 550 Scheiben Backwaren pro Stunde getoastet werden. Jedes Gerät beinhaltet einen Toast-Auffangbehälter, eine beheiztes Toast-Aufbewahrungsfach, einen stromsparenden Thermostat, eine Geschwindigkeitssteuerung, einen Vorschub per Hand und ein fix montiertes ca. 1,2 m langes Netzkabel mit Stecker.

MODELLE TOAST-RITE

TRH-50

Mit dem Modell TRH-50 können Sie bis zu 8 Brot- oder Brötchenschnitten pro Minute (500 pro Stunde) toasten. Die Körbchen zum Toasten nehmen jeweils zwei Schnitten auf.

TRH-60

Mit dem Modell TRH-60 können Sie bis zu 10 Brot- oder Brötchenschnitten pro Minute (600 pro Stunde) toasten. Die Körbchen zum Toasten nehmen jeweils zwei Schnitten auf.

TRH-100B

Das Modell TRH-100B ist *nur* zum Toasten von *Brötchen* geeignet. Sie können bis zu 16 Brötchenschnitten pro Minute (1 000 pro Stunde) toasten. Die Körbchen zum Toasten nehmen jeweils zwei Schnitten auf.

MODELLE TOAST KING

TK-72

Mit dem Modell TK-72 können Sie bis zu 12 Brot- oder Brötchenschnitten pro Minute (720 pro Stunde) toasten. Die Körbchen zum Toasten nehmen jeweils zwei Schnitten auf.

TK-90B

Das Modell TK-90B ist *nur* zum Toasten von *Brötchen* geeignet. Sie können bis zu 15 Brötchenschnitten pro Minute (900 pro Stunde) toasten. Die Körbchen zum Toasten nehmen jeweils zwei Schnitten auf.

TK-100

Mit dem Modell TK-100 können Sie bis zu 16 Brot- oder Brötchenschnitten pro Minute (1 000 pro Stunde) toasten. Die Körbchen zum Toasten nehmen jeweils drei Schnitten auf.

TK-135B

Das Modell TK-135B ist *nur* zum Toasten von *Brötchen* geeignet. Sie können bis zu 22 Brötchenschnitten pro Minute (1 350 pro Stunde) toasten. Die Körbchen zum Toasten nehmen jeweils drei Schnitten auf.

TK-155B

Das Modell TK-155B ist zum Toasten von *dreiteiligen Brötchen* geeignet. Sie können bis zu 25 dreiteilige Brötchenschnitten pro Minute (1 550 pro Stunde) toasten. Die Körbchen zum Toasten nehmen jeweils drei Schnitten auf.

TECHNISCHE DATEN

STECKERKONFIGURATIONEN

Die Geräte werden von der Fabrik mit einem an der Rückseite befindlichen Netzkabel mit angebrachtem Stecker ausgerüstet. Siehe *TABELLE DER ELEKTRISCHEN ANSCHLÜSSE* und siehe ③. Die Leistung des elektrischen Anschlusses muss dem Leistungsbedarf des Geräts entsprechen.

ANMERKUNG: Die erforderlichen elektrischen Anschlusswerte finden Sie auf dem Typenschild am Steuerpult auf der Vorderseite des Geräts.



WARNUNG

Stecken Sie den Netzstecker in eine passende Schuko-Steckdose mit der richtigen Spannung. Wenn der Stecker und die Steckdose nicht übereinstimmen, setzen Sie sich mit einem qualifizierten Elektriker in Verbindung, um die richtige Spannung und Steckerart festzustellen, und installieren Sie die richtigen elektrischen Armaturen.

Wenn die lokalen Vorschriften einen Greenfield-Anschluss oder einen Anschluss über ein verrohrt Kabel verlangen, lassen Sie den elektrischen Anschluss von einem befugten Elektrounternehmen herstellen. Die elektrischen Anschlüsse des Geräts sind durch die rückwärtige untere Abdeckplatte zugänglich.

Herstellen des elektrischen Anschlusses des Toasters:

1. Lösen und entfernen Sie die Befestigungsschraub an der Seitenabdeckungen.
2. Entfernen Sie die Befestigungsschrauben der rückwärtige unteren Abdeckplatte, und entfernen Sie die Abdeckplatte.
3. Führen Sie den Greenfield-Anschluss oder das Kabel des verrohrten Anschlusses durch die rückwärtige Abdeckplatte ein, und befestigen Sie es an den Klemmen der Stromversorgung. Schließen Sie die Drähte an.
4. Befestigen Sie das Massekabel an der mit "G" markierten und mit einem Gewinde versehenen Öffnung der Stromversorgungs-klemmen.
5. Installieren Sie wieder die Abdeckplatte und die Seitenabdeckungen.

TECHNISCHE DATEN (FORTSETZUNG)

TABELLE DER ELEKTRISCHEN ANSCHLÜSSE — SERIE TOAST-RITE

Modell	Spannung	Hertz	Watt	Ampère	Steckerkonfiguration	Versandgewicht
TRH-50	120	60	2738	22,8	NEMA 5-30P	29 kg (64 lbs.)
	208	60	2738	13,2	NEMA 6-20P	29 kg (64 lbs.)
	240	60	2738	11,4	NEMA 6-20P	29 kg (64 lbs.)
	220	60	2738	12,5	CEE 7/7 Schuko	29 kg (64 lbs.)
	220	50	2738	12,5	CEE 7/7 Schuko	29 kg (64 lbs.)
	220/380 3Ø	50	2700	4,6	Keine	29 kg (64 lbs.)
	220-230 (CE)	50	2738-2993	12,5-13,0	CEE 7/7 Schuko	29 kg (64 lbs.)
	230-240 (CE)	50	2514-2738	10,9-11,4	BS 1363	29 kg (64 lbs.)
	240	50	2738	11,4	BS 1363	29 kg (64 lbs.)
TRH-60	208	60	3838	18,5	NEMA 6-20P*	29 kg (64 lbs.)
	240	60	3838	16,0	NEMA 6-20P	29 kg (64 lbs.)
	200	50	3548	17,7	NEMA 6-20P	29 kg (64 lbs.)
	220	60	3838	17,5	Keine Kappe	29 kg (64 lbs.)
	220	50	3838	17,5	CEE 7/7 Schuko	29 kg (64 lbs.)
	220-230 (CE)	50	3838-4195	17,7-18,2	Keine Kappe	29 kg (64 lbs.)
	230-240 (CE)	50	3524-3838	15,3-16,0	Keine Kappe	29 kg (64 lbs.)
	240	50	3838	16,0	BS 1363	29 kg (64 lbs.)
TRH-65E	220-230 (CE)	50	4338-4741	19,7-20,6	Keine Kappe	29 kg (64 lbs.)
	230-240 (CE)	50	3984-4338	17,3-18,1	Keine Kappe	29 kg (64 lbs.)
TRH-100B	120	60	2600	21,7	NEMA 5-30P	29 kg (64 lbs.)
	208	60	2600	12,5	NEMA 6-20P	29 kg (64 lbs.)
	240	60	2600	10,8	NEMA 6-20P	29 kg (64 lbs.)
	220	60	2638	12,0	CEE 7/7 Schuko	29 kg (64 lbs.)
	220	50	2638	12,0	CEE 7/7 Schuko	29 kg (64 lbs.)
	240	50	2638	11,0	BS 1363	29 kg (64 lbs.)

* NEMA 6-30P für Kanada.

Die elektrischen Informationen in den schattierten Feldern betreffen nur **Exportmodelle**.

TECHNISCHE DATEN (FORTSETZUNG)

TABELLE DER ELEKTRISCHEN ANSCHLÜSSE — SERIE TOAST KING

Modell	Spannung	Hertz	Watt	Ampère	Steckerkonfiguration	Versandgewicht
TK-72	208	60	4038	19,4	NEMA 6-20P*	35 kg (76 lbs.)
	240	60	4038	16,8	NEMA 6-20P*	35 kg (76 lbs.)
	200	50	3733	18,7	NEMA 6-20P	35 kg (76 lbs.)
	220-230 (CE)	50	4038-4414	18,4-19,2	Keine Kappe	35 kg (76 lbs.)
	220	50	4038	18,4	Keine Kappe	35 kg (76 lbs.)
	220	60	4038	18,4	Keine Kappe	35 kg (76 lbs.)
	230-240 (CE)	50	3708-4038	16,1-16,8	Keine Kappe	35 kg (76 lbs.)
	240	50	4038	16,8	Keine Kappe	35 kg (76 lbs.)
TK-75	220-230 (CE)	50	5238-5725	23,8-24,9	Keine Kappe	35 kg (76 lbs.)
	230-240 (CE)	50	4811-5238	21,0-21,8	Keine Kappe	35 kg (76 lbs.)
TK-90B	208	60	3238	15,6	NEMA 6-20P	35 kg (76 lbs.)
	240	60	3238	13,5	NEMA-6-20P	35 kg (76 lbs.)
	220	60	3238	14,7	CEE 7/7 Schuko	35 kg (76 lbs.)
	220	50	3238	14,7	CEE 7/7 Schuko	35 kg (76 lbs.)
	240	50	3238	13,5	Keine Kappe	35 kg (76 lbs.)
TK-100	208	60	5038	24,0	NEMA 6-30P	40 kg (88 lbs.)
	240	60	5038	21,0	NEMA 6-30P	40 kg (88 lbs.)
	200	50	4657	23,3	NEMA 6-30P	40 kg (88 lbs.)
	220	60	5038	22,9	Keine Kappe	40 kg (88 lbs.)
	220	50	5038	22,9	Keine Kappe	40 kg (88 lbs.)
	220-230 (CE)	50	5038-5507	22,9-23,9	Keine Kappe	40 kg (88 lbs.)
	230-240 (CE)	50	4626-5038	20,1-21,0	Keine Kappe	40 kg (88 lbs.)
	240	50	5038	21,0	Keine Kappe	40 kg (88 lbs.)
TK-105	200	50	7438	33,8	Keine Kappe	40 kg (88 lbs.)
	220-230 (CE)	50	7438-8129	33,8-35,3	Kein Netzkabel	40 kg (88 lbs.)
	230-240 (CE)	50	6830-7438	30,0-31,0	Kein Netzkabel	40 kg (88 lbs.)
TK-135B	208	60	4300	20,7	NEMA 6-30P	40 kg (88 lbs.)
	240	60	4300	17,9	NEMA 6-30P	40 kg (88 lbs.)
	220	60	4338	19,7	Keine Kappe	40 kg (88 lbs.)
	220	50	4338	19,7	Keine Kappe	40 kg (88 lbs.)
	240	50	4338	18,1	Keine Kappe	40 kg (88 lbs.)
TK-155B	208	60	5038	24,0	NEMA 6-30P	40 kg (88 lbs.)
	240	60	5038	20,8	NEMA 6-30P	40 kg (88 lbs.)
	220	60	5018	22,8	Keine Kappe	40 kg (88 lbs.)
	220	50	5018	22,8	Keine Kappe	40 kg (88 lbs.)
	240	50	5018	20,9	Keine Kappe	40 kg (88 lbs.)

* NEMA 6-30P für Kanada.

Die elektrischen Informationen in den schattierten Feldern betreffen nur **Exportmodelle**.

TECHNISCHE DATEN (FORTSETZUNG)

ABMESSUNGEN - MODELLE TOAST-RITE - SIEHE ④

Model I	Breite (A)	Tiefe (B)	Tiefe (C)	Höhe (D)
TRH-50	45 cm (17-1/2")	57 cm (22-1/2")	70 cm (27-1/2")	41 cm (16-1/4")
TRH-60	45 cm (17-1/2")	57 cm (22-1/2")	70 cm (27-1/2")	41 cm (16-1/4")
TRH-100B	45 cm (17-1/2")	57 cm (22-1/2")	70 cm (27-1/2")	41 cm (16-1/4")

ABMESSUNGEN - MODELLE TOAST KING - SIEHE ⑤

Modell	Breite (A)	Tiefe (B)	Tiefe (C)	Höhe (D)
TK-72	45 cm (17-1/2")	36 cm (14-1/8")	45 cm (17-5/8")	84 cm (33")
TK-90B	45 cm (17-1/2")	36 cm (14-1/8")	45 cm (17-5/8")	84 cm (33")
TK-100	56 cm (22")	36 cm (14-1/8")	45 cm (17-5/8")	84 cm (33")
TK-135B	56 cm (22")	36 cm (14-1/8")	45 cm (17-5/8")	84 cm (33")
TK-155B	56 cm (22")	36 cm (14-1/8")	45 cm (17-5/8")	84 cm (33")

INSTALLATION

ALLGEMEIN

1. Heben Sie das Gerät aus der Verpackung.
2. Entnehmen Sie das Informationspaket. **Um eine Verzögerung der Garantieabdeckung zu vermeiden, füllen Sie die Garantie-karte aus, und geben Sie sie zur Post.**
3. Entfernen Sie das Klebeband und das Verpackungsmaterial.

ANMERKUNG: Entnehmen Sie das Rohr mit Schmieröl, welches auf den Toast-Auffangbehälter geklebt ist. Bewahren Sie es für die zukünftige Schmierung des Getriebemotors auf.

4. Toast-Auffangbehälter am Gerät installieren. Siehe ⑥.

AUFSTELLUNGORT

VORSICHT

Stellen Sie den Toaster nicht an einer Stelle auf, wo er erhöhten Temperaturen oder Öl von Grillplatten, Frittierpfannen, usw. ausgesetzt ist. Überhöhte Temperatur kann das Gerät beschädigen. Stellen Sie den Toaster nicht an einer Stelle auf, wo der Luftstrom von oder zum Motorteil behindert wird. Stellen Sie den Toaster nicht in den direkten Luftstrom einer Klimaanlage oder eines Luftabsaugschlitzes.

! WARNUNG

Für einen sicheren und ordnungsgemäßen Betrieb muss das Gerät in einer sicheren Entfernung von entflammaren Wänden oder Materialien aufgestellt werden. Wenn diese sichere Entfernung nicht eingehalten wird, können Verfärbungen entstehen oder brennbare Stoffe können sich entzünden. Stellen Sie den Toaster nicht in ein Fach oder näher als ca. 30 cm unter die Raumdecke.

! VORSICHT

Halten Sie auf den Seiten einen Mindestabstand von 3 cm ein. Halten Sie einen Mindestabstand von ca. 30 cm von der vorderen Ablage ein, um den ordnungsgemäßen und sicheren Betrieb zu gewährleisten.

! VORSICHT

Stellen Sie das Gerät an einer Stelle auf, welche für die Verwendung praktisch ist und welche die richtige Thekenhöhe hat. Dieser Aufstellungsort sollte waagrecht sein, damit das Gerät oder sein Inhalt nicht versehentlich herabfallen können und stark genug sein, um das Gewicht des Geräts zu tragen.

! VORSICHT

Stellen Sie nichts auf den Toaster. Wenn Sie das doch tun, kann daraus eine Beschädigung des Toasters oder die Verletzung einer Person folgen.

! VORSICHT

Wenn Sie das Gerät für den Gebrauch aufstellen, stellen Sie sicher, dass der Toaster ausgeschaltet ist und Raumtemperatur hat. Bei Nichtbeachtung kann das zu Verletzungen führen.

! VORSICHT

Einige der Außenflächen des Geräts werden heiß. Um Verletzungen zu vermeiden, seien Sie beim Berühren dieser Flächen vorsichtig.

ALLE MODELLE

1. Stecken Sie den Netzstecker in eine passende Steckdose mit der richtigen Spannung. Siehe *Technische Daten* für Details.
2. Stellen Sie im Schaltfeld den Auswahlschalter auf "Toast" oder "Brötchen". Siehe 7.

ANMERKUNG: Brötchen legen Sie mit der Unterseite auf den Toaster. Stellen Sie den Auswahlschalter in die Stellung "Brötchen". Bagels legen Sie mit der Unterseite nach oben auf den Toaster. Stellen Sie den Auswahlschalter in die Stellung "Toast".

3. Während sich das Gerät aufwärmt, stellen Sie die Geschwindigkeitssteuerung auf die hellste/rascheste Stellung.

ANMERKUNG: Die Aufwärmphase beträgt ungefähr 15 Minuten.

4. Nach der Aufwärmphase stellen Sie die Geschwindigkeitssteuerung auf eine mittlere Position, und toasten Sie zwei Brotscheiben. Stellen Sie die Geschwindigkeitssteuerung je nach dem gewünschten Bräunungsgrad ein.

ANMERKUNG: Zum Toasten von Produkten mit höherem Feuchtigkeitsgehalt, wie z. B. Englische Muffins, Roggenbrot oder Vollkornbrot, verlangsamen Sie das Förderband, indem Sie die Geschwindigkeitssteuerung auf eine langsamere/dunklere Stellung (im Uhrzeigersinn) drehen.



VORSICHT

Das Toasten von überzogenen Backwaren wie z. B. Knoblauchbrot, Käsesandwichs oder Backwaren mit Zuckerglasur wird **NICHT empfohlen**. Rückstände verringern die Leistung des Toasters und können sich möglicherweise auch innerhalb des Toasters entzünden.

VORSICHT

Maximale Dicke der Backwaren: 3 cm. Das Toasten von dickeren Backwaren wird NICHT empfohlen. Backwaren mit einer Dicke von mehr als 3 cm blockieren das Förderband. Dabei können sich die Backwaren innerhalb des Toasters entzünden.

Vorschub per Hand

Der Knopf für den Vorschub per Hand ist an der rechten Seite des Toasters zu finden. Dieser Knopf erlaubt durch den Vorschub der Körbchen per Hand die rasche Entleerung des Toasters. Während des Reinigungsvorgangs erlaubt der Knopf für den Vorschub der Körbchen per Hand die Entleerung des Toasters, ohne ihn einzuschalten.

Einstellen des Thermostats

Die Einstellschraube für den Thermostat befindet sich am Steuerpult. Dieser Thermostat steuert die Temperatur in der Kammer zum Toasten. Der Thermostat wurde bereits in der Fabrik voreingestellt, die Einstellung kann aber folgendermaßen verändert werden: Verwenden Sie einen kleinen Schraubenzieher, um die Einstellschraube. Siehe ⑦ in Richtung Uhrzeigersinn zu drehen, um die Temperatureinstellung zu erhöhen oder gegen den Uhrzeigersinn, um die Temperatureinstellung zu vermindern.

ANMERKUNG: Drehen Sie die Schraube nicht mehr als 1/8 Umdrehung auf einmal. Warten Sie mindestens 5 Minuten, damit sich die Temperatur stabilisiert.

WARTUNG

ALLGEMEIN

Die Elektrischen Umlauf toaster der Firma Hatco sind bei minimalem Wartungsbedarf für lange Lebensdauer und maximale Leistung konstruiert.



WARNUNG

Bevor Sie mit den Wartungsarbeiten beginnen, schalten Sie zur Vermeidung von Verletzungen den Netzschalter aus, ziehen den Netzstecker aus der Steckdose und lassen das Gerät auskühlen.

REINIGUNG



WARNUNG

Dieses Gerät ist nicht für das direkte Absprühen mit einem Wasserstrahl geeignet. Verwenden Sie daher keinen Druckwasserstrahl, um dieses Gerät zu reinigen.

Außen

Um die glänzende Oberfläche des Geräts zu erhalten, wird empfohlen, die äußeren Oberflächen täglich mit einem feuchten Tuch abzuwischen. Hartnäckige Flecken können mit einem guten Reinigungsmittel für rostfreien Stahl oder einem nicht kratzenden Reinigungsmittel entfernt werden. Schwer zu erreichende Stellen sollten mit einer kleinen Bürste und einer milden Seife gereinigt werden.

VORSICHT

Kratzenden Reinigungsmittel können die glänzende Oberfläche des Toasters zerkratzen.

Toast-Auffangbehälter

Entfernen Sie den Behälter vom Gerät, waschen Sie ihn mit Wasser und Seife, dann spülen Sie ihn.

Körbchen

1. Verwenden Sie den Knopf für den Vorschub per Hand an der rechten Seite des Toasters, um die Körbchen weiterzubewegen, ohne das Gerät einzuschalten



VORSICHT

Bevor Sie die Körbchen entfernen, müssen sie ausgekühlt sein. Sie können ansonsten Verbrennungen verursachen.

2. Sie können die Körbchen durch Wegdrücken der mit Federn gespannten Kette von dem Körbchen und Herausziehen des Körbchens nach links und heraus entfernen. Siehe ⑧.

ANMERKUNG: Wenn Sie die Körbchen reinigen, entfernen Sie die Niederhalteklammern nicht.

3. Wischen Sie die Körbchen mit einem weichen, feuchten Tuch sauber oder weichen Sie sie in einer milden Lösung von Seife und Wasser ein.
4. Montieren Sie die Körbchen wieder, indem Sie die Stifte an der Kette mit den entsprechenden Löchern im Toasterkörbchen ausrichten. Der rechts befindliche Stift muss sich genau gegenüber dem Stift auf der linken Kette befinden.
5. Um die restlichen Körbchen zu montieren, bewegen Sie das Förderband weiter, und wiederholen Sie den Vorgang. Jedes weitere Körbchen wird unmittelbar unter dem davor befindlichen Körbchen eingehängt, sonst können nicht alle Körbchen angebracht werden.

VORSICHT

Ein falsche Ausrichtung der Körbchen verursacht eine Blockierung des Förderbandes. Wenn die Niederhalteklammern von den Körbchen entfernt wurden, stellen Sie sicher, dass sie beim Montieren nicht verkehrt herum eingebaut werden. Die Anschläge der Niederhalteklammer sollen sich links befinden. Die Klammer muss mit dem Körbchen fluchten. Falsch montierte Klammern verursachen eine Blockierung des Förderbandes.

WARTUNG (FORTSETZUNG)

SCHMIERUNG

Das Motorlager muss in den empfohlenen Abständen geschmiert werden.

VORSICHT

Wenn Sie das rückwärtige Motorlager nicht in den empfohlenen Abständen schmieren, wird die Lebensdauer des Motors herabgesetzt, und möglicherweise verlieren Sie den Garantieanspruch.

1. Stecken Sie den Toaster von der Stromversorgung ab.
2. Entfernen Sie die Befestigungsschrauben des rückwärtigen unteren Abdeckblechs, und heben Sie das Abdeckblech vorsichtig ab, um Zugang zum Motorraum zu bekommen.
3. Schmieren Sie das Lager, indem Sie 10-12 Tropfen Mobil SHC 624-Öl (Hatco-Teilenummer 05.01.018.00) auf das Lager tropfen. Siehe ⑨.
4. Montieren Sie wieder die rückwärtige Abdeckplatte.

Schmierplan des Motorlagers

Bei 24-stündigem Betrieb	Alle 6 Wochen
Bei 18-stündigem Betrieb	Alle 8 Wochen
Bei 12-stündigem Betrieb	Alle 12 Wochen
Bei periodischem Betrieb	Alle 6 Monate

ZUBEHÖR

VERSTELLBARE BEINE (10 CM)

1. Legen Sie das Gerät vorsichtig auf die Seite.

⚠ VORSICHT

Um Beschädigungen zu vermeiden, legen Sie das Gerät nicht auf die Seite mit dem Steuerpult.

2. Führen Sie die 10 cm langen, verstellbaren Füße in die vorhandenen Löcher für die Beine auf der Unterseite des Geräts ein. Siehe ⑩A und ⑩B.
3. Wenn alle Füße befestigt wurden, stellen Sie das Gerät wieder in aufrechte Position.
4. Falls das Gerät nicht horizontal steht, verstellen Sie mit einem 16 mm (5/8 Zoll)-Gabelschlüssel die Füße der einzelnen Füße solange, bis das Gerät horizontal steht.

⚠ WARNUNG

Falls eine Reparatur dieses Geräts erforderlich sein sollte, kontaktieren Sie Ihren autorisierten Hatco-Servicebetrieb oder die Hatco-Serviceabteilung unter +1 414 671 6350; Fax +1 414 671 3976.

⚠ WARNUNG

Dieses Gerät besitzt keine Teile, welche vom „Benutzer“ gewartet werden können. Um Beschädigungen des Geräts oder Verletzungsgefahr zu vermeiden, setzen Sie bei notwendigen Reparaturarbeiten ausschließlich autorisierte Hatco-Service-betriebe ein, und verwenden Sie ausschließlich Original-Hatco-Ersatzteile.

⚠ WARNUNG

Nur Original Hatco-Ersatzteile sind dafür geeignet, unter den gegebenen Einsatzbedingungen sicher zu funktionieren. Manche Ersatzteile anderer Hersteller oder Nachbauteile haben nicht die geforderten Eigenschaften, um in Hatco-Geräten sicher zu funktionieren. Verwenden Sie bei der Reparatur von Hatco-Geräten ausschließlich Hatco-Ersatzteile. Wenn Sie andere als Original-Hatco-Ersatzteile verwenden, setzen Sie die Bediener der Geräte möglicherweise gefährlichen elektrischen Spannungen aus, welche zu Stromschlag oder Verbrennungen führen können.

KÖRBCHEN FÜR ÜBERGROSSE BRÖTCHEN (NUR FÜR MODELLE TK-100, TK-135B UND TK-155B)

Körbchen können übergroße Brötchen mit einem Durchmesser bis zu 14 cm aufnehmen

ELEKTRISCHE STECKER

Für verschiedene Anwendungen sind verschiedene elektrische Stecker verfügbar. Siehe die entsprechende *Tabelle der elektrischen Anschlüsse* für Details.

EINGESCHRÄNKTE GARANTIE DURCH HATCO

1. PRODUKTGARANTIE

Hatco gewährleistet, dass die von ihr hergestellten Produkte (die "Produkte") bei normalem Gebrauch und Einsatz für einen Zeitraum von einem (1) Jahr ab dem Kaufdatum keinerlei Materialfehler aufweisen werden, vorausgesetzt, dass sie gemäß der schriftlichen Anleitung von Hatco installiert und gewartet wurden, bzw. für einen Zeitraum von 18 Monaten ab dem Datum der Lieferung durch Hatco. Der Käufer muss das Kaufdatum des Produkts durch Einsendung der Hatco-Garantiekarte oder auf eine andere Weise nachweisen, die von Hatco in deren alleinigem Ermessen als ausreichend erachtet wird.

Hatco garantiert, dass die folgende Produktteile ab dem Kaufdatum (gemäß den obigen Bedingungen) für folgenden Zeitabschnitt und unter folgenden Bedingungen frei von Materialfehlern sind:

a) Ein (1) Jahr Teile- PLUS ein (1) zusätzliches Jahr Nur-Teile-Garantie:

Metall-ummantelte Toaster-Elemente
Metall-ummantelte Wärme-Elemente der Lade
Ladenrollen und -bahnen der Wärme-Lade
Metall-ummantelte Wärme-Elemente für Nahrungsmittel
Metall-ummantelte Infra-Black® Elemente
Metall-ummantelte Luft-Wärme-Elemente für Schaukästen
Metall-ummantelte Luft-Wärme-Elemente für Aufbewahrungskästen
Metall-ummantelte Garungs- und Aufbewahrungs-Ofenelemente

b) Ein (1) Jahr Teile- PLUS vier (4) zusätzliche Jahre Nur-Teile-Garantie zu anteilmäßigen Bedingungen, welche Hatco gerne auf Käuferanfrage mitteilt:

Powermite® Gas Booster-Heiztanks
Mini-Kompaktanks aus rostfreiem Stahl
3CS- und FR-Tanks

c) Ein (1) Jahr Teile- PLUS vier (4) zusätzliche Jahre Nur-Teile-Garantie PLUS fünf (5) Jahre Nur-Teile-Garantie zu anteilmäßigen Bedingungen, welche Hatco gerne auf Käuferanfrage mitteilt:

Booster-Heiztanks (Castone®)

d) Ein (1) Jahr Garantie nur auf Teile für nicht von Hatco installierte Zubehörteile:

Zubehörteile (einschließlich, aber nicht beschränkt auf Ventile, Messgeräte, Fernschalter und Fernverdrahtung).

DIE OBIGEN GARANTIEBEDINGUNGEN GELTEN ALLEIN UND AUSSCHLIESSLICHE ANSTELLE ALLER ANDEREN GARANTIEBEDINGUNGEN, AUSDRÜCKLICH ODER IMPLIZIT, INKLUSIVE, ABER NICHT DARAUF EINGESCHRÄNKT, JEDER IMPLIZIERTEN GARANTIE AUF VERWERTBARKEIT ODER EIGNUNG FÜR EINEN BESTIMMTEN ZWECK ODER PATENT ODER VERLETZUNG EINES ANDEREN RECHTS AUF GEISTIGES EIGENTUM. Ohne die Allgemeingültigkeit der obigen Bedingungen einzuschränken, GELTEN SOLCHE GARANTIEEN NICHT FÜR: Beschichtete Glühlampen, Leuchtstoffröhren, Wärmelampen, Teile aus Glas oder Produktfehler im Booster-Tank bzw. Lamellen-Wärmetauscher, welche durch Kalk- und andere Ablagerungen, chemische Korrosion oder Frieren des Tanks verursacht wurden, missbräuchliche Verwendung oder Veränderung des Produkts, falsche Installation, Anwendung falscher Spannung, oder Verstellung der Thermostate oder oberen Begrenzungsschalter.

2. EINSCHRÄNKUNG DER ERSATZLEISTUNG UND DES SCHADENERSATZES

Hatco's Schadenersatzpflicht und die ausschließlichen Ersatzansprüche des Käufers aus diesem Titel sind nach Gutdünken von Hatco auf die Reparatur oder den Ersatz von defekten Teilen durch einen von Hatco autorisierten Servicebetrieb unter Berücksichtigung jedes Anspruches, welcher während der anwendbaren Garantiezeit gemacht wurde, beschränkt. Hatco behält sich das Recht vor, jeden solchen Anspruch vollständig oder teilweise zurückzuweisen. Hatco nimmt ohne vorherige schriftliche Zustimmung keine Rücksendung irgendeines Produkts an. Die Kosten jeder bewilligten Rücksendungen hat ausschließlich der Käufer zu tragen. UNTER KEINEN UMSTÄNDEN IST HATCO FÜR FOLGE- ODER WEITERE SCHÄDEN, INKLUSIVE, ABER NICHT DARAUF BESCHRÄNKT, KOSTEN DER ARBEITSZEIT ODER ENTGANGENER GEWINNE, WELCHE AUS DER VERWENDUNG ODER NICHT MÖGLICHEN VERWENDUNG DER PRODUKTE ODER DEM EINBAU ODER DEM EINSATZ ALS TEIL EINES ANDEREN PRODUKTS ODER WARE ENTSTEHEN, HAFTBAR.

CONTENIDO

Ilustraciones	1	Funcionamiento	27
Introducción	21	Todos los modelos.....	27
Instrucciones importantes de seguridad	21	Mantenimiento	27
Descripciones de los modelos	23	General.....	27
Todos los modelos.....	23	Limpieza.....	27
Modelos Toast-Rite (TRH).....	23	Lubricación.....	28
Modelos Toast King (TK).....	23	Accesorios	28
Especificaciones	23	Patas ajustables.....	28
Configuraciones del enchufe.....	23	Cestas para bollos de tamaño extra grande.....	28
Cuadro del régimen nominal eléctrico - Modelos Toast-Rite.....	24	Receptáculos eléctricos.....	28
Cuadro del régimen nominal eléctrico - Modelos Toast King.....	25	Garantía limitada de Hatco	29
Dimensiones - Modelos Toast-Rite.....	26	Información importante para el propietario	Tapa trasera
Dimensiones - Modelos Toast King.....	26		
Instalación	26		
General.....	26		
Ubicación.....	26		



The instructions in English begin on page.....	3
Deutsche Anweisungen beginnen auf Seite.....	12
Las instrucciones en Espanol comienzan en la pagina.....	21
Les instructions en Francais commencent a la page.....	30
Le istruzioni in Italiano iniziano dalla pagina.....	39
Nederlandse instructies beginnen op bladzijde.....	48

INTRODUCCIÓN

Este manual contiene información importante de seguridad sobre el mantenimiento, uso y funcionamiento de este producto. En caso de no seguir las instrucciones contenidas en este manual se pueden ocasionar lesiones graves. Si no puede comprender el contenido de este manual, por favor comuníquese a su supervisor. No haga funcionar este equipo a menos que haya leído y comprendido el contenido de este manual.

Las tostadoras eléctricas de correa transportadora Toast-Rite y Toast King de Hatco están diseñadas especialmente para acelerar la operación de tostar. Los productos para tostar pasan por una cámara de calentamiento para que se tuesten rápida y completamente. La sequedad, humedad, contenido de azúcar y grosor del producto de pan afectan la habilidad para lograr un tostado perfecto. La velocidad de la correa transportadora, y no la temperatura, determina el color del tostado.

Las tostadoras Hatco son de calidad para hacer frente a las demandas de las operaciones de servicios de alimentación y brindan años de rendimiento sin problemas. Los elementos calefactores tubulares recubiertos de metal están garantizados contra la rotura y quemado durante dos años. (Si falla uno de los elementos, la tostadora Hatco continuará funcionando - la producción podría ser ligeramente menor).

Este manual proporciona instrucciones de instalación, seguridad y funcionamiento para las tostadoras eléctrica de correa transportadora Toast-Rite y Toast King. Recomendamos que todas las instrucciones de instalación, funcionamiento y seguridad que aparecen en este manual se lean antes de instalar o hacer funcionar la tostadora eléctrica de correa transportadora Hatco. Las instrucciones de seguridad que aparecen en este manual después de un símbolo de  advertencia y las palabras **ADVERTENCIA** o **PRECAUCIÓN** impresas en negrita son muy importantes.  **ADVERTENCIA** significa que existe la posibilidad de lesión personal grave o la muerte de usted u otros.  **PRECAUCIÓN** significa que existe la posibilidad de lesiones menores o moderadas. **PRECAUCIÓN sin el símbolo** significa solamente la posibilidad de daños al equipo o la propiedad.

La tostadora por eléctrica de correa transportadora Hatco es un producto de investigación y pruebas extensas. Los materiales utilizados se seleccionaron para máxima durabilidad, apariencia atractiva y rendimiento óptimo. Cada unidad se inspecciona a fondo y se prueba antes del envío.

INSTRUCCIONES IMPORTANTES DE SEGURIDAD

¡IMPORTANTE! Lea las siguientes instrucciones importantes de seguridad para evitar lesiones personales o la muerte, y para evitar daños al equipo o la propiedad.

ADVERTENCIAS

 Para evitar lesiones, apague el interruptor de alimentación, desenchufe la unidad de la fuente de alimentación y deje que se enfríe antes de realizar cualquier tipo de mantenimiento.

 Enchufe la tostadora a un tomacorriente conectado a tierra de voltaje, tamaño y configuración de enchufe correctos. Si el enchufe y el receptáculo no coinciden, póngase en contacto con un electricista cualificado para determinar el voltaje y tamaño adecuados y para instalar el enchufe eléctrico adecuado.

PRECAUCIONES

 Ubique la unidad en un mostrador a la altura adecuada, en un área que sea conveniente para el uso. El lugar debe estar nivelado para evitar que la unidad o su contenido se caiga accidentalmente y debe ser lo suficientemente resistente para soportar el peso de la unidad.

 No ponga nada encima de la tostadora, ya que se podría dañar la tostadora o se podría someter al personal a posibles lesiones.

INSTRUCCIONES IMPORTANTES DE SEGURIDAD

⚠️ ADVERTENCIAS

- ⚠️ Este aparato no está construido a prueba de chorros a presión. No utilice rociadores de limpieza con chorro a presión para limpiarlo.
- ⚠️ Para el funcionamiento seguro y adecuado, la unidad debe estar ubicada a una distancia razonable de paredes y materiales combustibles. Si no se mantiene la distancia mínima, puede ocurrir decoloración o combustión. No coloque la tostadora debajo de estantes o a menos de 31 cm (12 pulgadas) del techo.
- ⚠️ Si se requiere realizar servicio a esta unidad, póngase en contacto con su Agente de servicio autorizado de Hatco, o con el Departamento de Servicio Hatco llamando al 800-558-0607 (dentro de los Estados Unidos) o 414-671-6350; fax 800-690-2966 ó fax internacional 414-671-3976.
- ⚠️ Este producto no tiene piezas que pueda reparar el "usuario". Para evitar daños a la unidad o lesiones al personal, utilice solamente agentes de servicio autorizado de Hatco y piezas originales Hatco cuando se requiera servicio.
- ⚠️ Las piezas de repuesto originales Hatco están especificadas para funcionar con seguridad en los medios en los que se utilicen. Algunas piezas de repuesto de otras marcas o usadas no tienen las características necesarias para funcionar con seguridad en el equipo Hatco. Es esencial utilizar piezas de repuesto Hatco al reparar el equipo Hatco. El no utilizar piezas de repuesto Hatco puede someter a los operadores del equipo a un voltaje eléctrico peligroso que podría producir descarga eléctrica o quemaduras.

⚠️ PRECAUCIONES

- ⚠️ Cuando se configure la unidad para el funcionamiento, asegúrese de que la alimentación eléctrica esté apagada y que el tostador esté a temperatura ambiente. De lo contrario podría producir una lesión personal.
- ⚠️ Algunas superficies exteriores de la unidad se calentarán. Tenga cuidado al tocar estas áreas para evitar lesiones.
- ⚠️ Asegúrese de que las cestas estén frías antes de quitarlas. Si las cestas no están frías, podrían causar quemaduras.
- ⚠️ No coloque la unidad sobre el panel de control pues podría dañarse la unidad.
- ⚠️ Deje un espacio de 3 cm (1 pulg) en los lados. Deje un espacio de 31 cm (12 pulg) en la parte de descarga delantera para asegurar el funcionamiento adecuado y la seguridad.
- ⚠️ El tostado de los productos recubiertos, como pan con ajo, bocadillos de queso o bollos dulces NO se recomiendan. El residuo reducirá el rendimiento de la tostadora y posiblemente podría incendiarse el interior de esta.

PRECAUCIONES

No coloque la tostadora en un área expuesta a temperaturas excesivas o a grasa de parrillas, freidoras, etc. Las temperaturas excesivas podrían causar daño a la unidad. No coloque la tostadora en un área que restrinja el flujo de aire alrededor del compartimiento del motor. No coloque la tostadora en la salida de una rejilla del aire acondicionado o de aire de ventilación.

Grosor máximo del producto: 3 cm (1-1/4"). NO se recomienda tostar productos más gruesos. Los productos más gruesos de 3 cm (1-1/4 ") harán que el sistema transportador se atasque, lo cual podría causar un incendio de los productos dentro de la tostadora.

Los limpiadores abrasivos podrían rallar el acabado de la tostadora.

Si las cestas no están alineadas se atascará la correa transportadora. Si las barras de sujeción se separan de las cestas, asegúrese de que no se inviertan al volverse a instalar. Los topes de las barras de sujeción deben estar a la izquierda y la barra plana sobre la cesta. Las barras colocadas incorrectamente harán que la correa transportadora se detenga.

En caso de no lubricar el cojinete trasero del motor según se recomienda, se reducirá la vida útil del motor y posiblemente se anulará la garantía.

DESCRIPCIÓN DE LOS MODELOS

TODOS LOS MODELOS

Todas las tostadoras eléctricas de correa transportadora Toast-Rite y Toast King son rápidas, fiables y flexibles, y tuestan hasta 500 ó 1550 rodajas de producto de pan por hora. Cada unidad incluye un recipiente para recoger tostadas, una zona caliente para almacenarlas tostadas, termostato para ahorrar energía, control de velocidad, avance manual y cable de 122 cm (4 pies) y enchufe conectado en fábrica.

MODELOS TOAST-RITE

TRH-50

El modelo TRH-50 tuesta hasta 8 rebanadas de pan o de bollo por minuto (500 por hora) y presenta cestas para tostar con una anchura para dos rebanadas.

TRH-60

El modelo TRH-60 tuesta hasta 10 rebanadas de pan o de bollo por minuto (600 por hora) y presenta cestas para tostar con una anchura para dos rebanadas.

TRH-100B

El modelo TRH-100B es una tostadora *solamente para bollos* que tuesta hasta 16 rebanadas de bollo por minuto (1000 por hora) y presenta cestas para tostar con una anchura para dos rebanadas

MODELOS TOAST KING

TK-72

El modelo TK-72 tuesta hasta 12 rebanadas de pan o de bollo por minuto (720 por hora) y presenta cestas para tostar con una anchura para dos rebanadas.

TK-90B

El modelo TK-90B es una tostadora *solamente para bollos* que tuesta hasta 15 rebanadas de bollo por minuto (900 por hora) y presenta cestas para tostar con una anchura para dos rebanadas

TK-100

El modelo TK-100 tuesta hasta 16 rebanadas de pan o de bollo por minuto (1000 por hora) y presenta cestas para tostar con una anchura para tres rebanadas.

TK-135B

El modelo TK-135B es una tostadora *solamente para bollos* que tuesta hasta 22 rebanadas de bollo por minuto (1350 por hora) y presenta cestas para tostar con una anchura para tres rebanadas.

TK-155B

El modelo TK-155B es una tostadora *para bollos en tres partes* que tuesta hasta 25 rebanadas de bollo en tres partes por minuto (1550 por hora) y presenta cestas para tostar con una anchura para tres rebanadas.

ESPECIFICACIONES

CONFIGURACIONES DEL ENCHUFE

Las unidades se suministran de fábrica con un cable eléctrico y enchufe instalados en la parte posterior de la unidad. Consulte CUADRO DEL RÉGIMEN NOMINAL *ELÉCTRICO* y consulte ③. *El tamaño del circuito debe depender del régimen nominal de amperios del modelo.*

NOTA: Consulte la placa de especificaciones ubicada en la parte delantera de la unidad en el panel de control para saber los requisitos eléctricos adecuados.



ADVERTENCIA

Enchufe la tostadora en un tomacorriente conectado a tierra de voltaje, tamaño y configuración de enchufe correctos. Si el enchufe y el receptáculo no coinciden, póngase en contacto con un electricista cualificado para determinar el voltaje y tamaño adecuados y para instalar el enchufe eléctrico adecuado.

Si los códigos locales requieren una conexión Greenfield o de conducto, consulte con un electricista licenciado para que realice la conexión del cable de suministro. El acceso al cableado de la unidad se realiza a través del panel de acceso inferior trasero. Para conectar los cables de suministro a la tostadora:

1. Retire los tornillos que aseguran los paneles laterales y retire éstos.
2. Retire los tornillos que aseguran el panel de acceso inferior trasero y retire el panel.
3. Inserte el Greenfield o conducto a través de la abertura en el panel de acceso posterior y conéctelo a la ménsula del suministro de electricidad. Conecte los cables.
4. Conecte el cable a tierra a la ménsula del suministro de electricidad en el orificio con rosca marcado con "G".
5. Vuelva a instalar el panel de acceso y los paneles laterales.

ESPECIFICACIONES

CUADRO DE RÉGIMEN NOMINAL ELÉCTRICO – SERIE TOAST-RITE

Modelo	Voltaje	Hertzios	Vatios	Amperios	Configuraciones del enchufe	Peso de envío
TRH-50	120	60	2738	22,8	NEMA 5-30P	29 kg (64 lbs.)
	208	60	2738	13,2	NEMA 6-20P	29 kg (64 lbs.)
	240	60	2738	11,4	NEMA 6-20P	29 kg (64 lbs.)
	220	60	2738	12,5	CEE 7/7 Schuko	29 kg (64 lbs.)
	220	50	2738	12,5	CEE 7/7 Schuko	29 kg (64 lbs.)
	220/380 3Ø	50	2700	4,6	Ninguno	29 kg (64 lbs.)
	220-230 (CE)	50	2738-2993	12,5-13,0	CEE 7/7 Schuko	29 kg (64 lbs.)
	230-240 (CE)	50	2514-2738	10,9-11,4	BS 1363	29 kg (64 lbs.)
	240	50	2738	11,4	BS 1363	29 kg (64 lbs.)
TRH-60	208	60	3838	18,5	NEMA 6-20P*	29 kg (64 lbs.)
	240	60	3838	16,0	NEMA 6-20P	29 kg (64 lbs.)
	200	50	3548	17,7	NEMA 6-20P	29 kg (64 lbs.)
	220	60	3838	17,5	Sin tapa	29 kg (64 lbs.)
	220	50	3838	17,5	CEE 7/7 Schuko	29 kg (64 lbs.)
	220-230 (CE)	50	3838-4195	17,7-18,2	Sin tapa	29 kg (64 lbs.)
	230-240 (CE)	50	3524-3838	15,3-16,0	Sin tapa	29 kg (64 lbs.)
	240	50	3838	16,0	BS 1363	29 kg (64 lbs.)
TRH-65E	220-230 (CE)	50	4338-4741	19,7-20,6	Sin tapa	29 kg (64 lbs.)
	230-240 (CE)	50	3984-4338	17,3-18,1	Sin tapa	29 kg (64 lbs.)
TRH-100B	120	60	2600	21,7	NEMA 5-30P	29 kg (64 lbs.)
	208	60	2600	12,5	NEMA 6-20P	29 kg (64 lbs.)
	240	60	2600	10,8	NEMA 6-20P	29 kg (64 lbs.)
	220	60	2638	12,0	CEE 7/7 Schuko	29 kg (64 lbs.)
	220	50	2638	12,0	CEE 7/7 Schuko	29 kg (64 lbs.)
	240	50	2638	11,0	BS 1363	29 kg (64 lbs.)

* NEMA 6-30P para Canadá

La información eléctrica en las áreas sombreadas se refiere solamente a los **modelos para exportación**.

ESPECIFICACIONES

CUADRO DE RÉGIMEN NOMINAL ELÉCTRICO – SERIE TOAST KING

Modelo	Voltaje	Hertzios	Vatios	Amperios	Configuraciones del enchufe	Peso de envío
TK-72	208	60	4038	19,4	NEMA 6-20P*	35 kg (76 lbs.)
	240	60	4038	16,8	NEMA 6-20P*	35 kg (76 lbs.)
	200	50	3733	18,7	NEMA 6-20P	35 kg (76 lbs.)
	220-230 (CE)	50	4038-4414	18,4-19,2	Sin tapa	35 kg (76 lbs.)
	220	50	4038	18,4	Sin tapa	35 kg (76 lbs.)
	220	60	4038	18,4	Sin tapa	35 kg (76 lbs.)
	230-240 (CE)	50	3708-4038	16,1-16,8	Sin tapa	35 kg (76 lbs.)
	240	50	4038	16,8	Sin tapa	35 kg (76 lbs.)
TK-75	220-230 (CE)	50	5238-5725	23,8-24,9	Sin tapa	35 kg (76 lbs.)
	230-240 (CE)	50	4811-5238	21,0-21,8	Sin tapa	35 kg (76 lbs.)
TK-90B	208	60	3238	15,6	NEMA 6-20P	35 kg (76 lbs.)
	240	60	3238	13,5	NEMA-6-20P	35 kg (76 lbs.)
	220	60	3238	14,7	CEE 7/7 Schuko	35 kg (76 lbs.)
	220	50	3238	14,7	CEE 7/7 Schuko	35 kg (76 lbs.)
	240	50	3238	13,5	Sin tapa	35 kg (76 lbs.)
TK-100	208	60	5038	24,0	NEMA 6-30P	40 kg (88 lbs.)
	240	60	5038	21,0	NEMA 6-30P	40 kg (88 lbs.)
	200	50	4657	23,3	NEMA 6-30P	40 kg (88 lbs.)
	220	60	5038	22,9	Sin tapa	40 kg (88 lbs.)
	220	50	5038	22,9	Sin tapa	40 kg (88 lbs.)
	220-230 (CE)	50	5038-5507	22,9-23,9	Sin tapa	40 kg (88 lbs.)
	230-240 (CE)	50	4626-5038	20,1-21,0	Sin tapa	40 kg (88 lbs.)
	240	50	5038	21,0	Sin tapa	40 kg (88 lbs.)
TK-105	200	50	7438	33,8	Sin tapa	40 kg (88 lbs.)
	220-230 (CE)	50	7438-8129	33,8-35,3	Sin cable	40 kg (88 lbs.)
	230-240 (CE)	50	6830-7438	30,0-31,0	Sin cable	40 kg (88 lbs.)
TK-135B	208	60	4300	20,7	NEMA 6-30P	40 kg (88 lbs.)
	240	60	4300	17,9	NEMA 6-30P	40 kg (88 lbs.)
	220	60	4338	19,7	Sin tapa	40 kg (88 lbs.)
	220	50	4338	19,7	Sin tapa	40 kg (88 lbs.)
	240	50	4338	18,1	Sin tapa	40 kg (88 lbs.)
TK-155B	208	60	5038	24,0	NEMA 6-30P	40 kg (88 lbs.)
	240	60	5038	20,8	NEMA 6-30P	40 kg (88 lbs.)
	220	60	5018	22,8	Sin tapa	40 kg (88 lbs.)
	220	50	5018	22,8	Sin tapa	40 kg (88 lbs.)
	240	50	5018	20,9	Sin tapa	40 kg (88 lbs.)

* NEMA 6-30P para Canadá

La información eléctrica en las áreas sombreadas se refiere solamente a los **modelos para exportación**.

ESPECIFICACIONES

DIMENSIONES – MODELOS TOAST-RITE - CONSULTE ④

Modelo	Anchura (A)	Profundidad (B)	Profundidad (C)	Altura (D)
TRH-50	45 cm (17-1/2")	57 cm (22-1/2")	70 cm (27-1/2")	41cm (16-1/4")
TRH-60	45 cm (17-1/2")	57 cm (22-1/2")	70 cm (27-1/2")	41cm (16-1/4")
TRH-100B	45 cm (17-1/2")	57 cm (22-1/2")	70 cm (27-1/2")	41cm (16-1/4")

DIMENSIONES – MODELOS TOAST KING - CONSULTE ⑤

Modelo	Anchura (A)	Profundidad (B)	Profundidad (C)	Altura (D)
TK-72	45 cm (17-1/2")	36 cm (14-1/8")	45 cm (17-5/8")	84 cm (33")
TK-90B	45 cm (17-1/2")	36 cm (14-1/8")	45 cm (17-5/8")	84 cm (33")
TK-100	56 cm (22")	36 cm (14-1/8")	45 cm (17-5/8")	84 cm (33")
TK-135B	56 cm (22")	36 cm (14-1/8")	45 cm (17-5/8")	84 cm (33")
TK-155B	56 cm (22")	36 cm (14-1/8")	45 cm (17-5/8")	84 cm (33")

INSTALACIÓN

GENERAL

1. Saque la unidad de la caja.
2. Saque el paquete de información. **Para evitar demoras en obtener cobertura de garantía, rellene y envíe por correo la tarjeta de garantía.**
3. Retire la cinta adhesiva y los materiales de embalaje.

NOTA: Retire el tubo de aceite lubricante pegado al recipiente para recoger las tostadas. Guárdelo para la lubricación del motor de engranajes en el futuro.

4. Instale en la unidad el recipiente para recoger las tostadas. Consulte ⑥.

UBICACIÓN



PRECAUCIÓN

No coloque la tostadora en un área expuesta a temperaturas excesivas o a grasa de parrillas, freidoras, etc. Las temperaturas excesivas podrían causar daño a la unidad. No coloque la tostadora en un área que restrinja el flujo de aire alrededor del compartimiento del motor. No coloque la tostadora en la salida de una rejilla del aire acondicionado o de aire de ventilación.



ADVERTENCIA

Para el funcionamiento seguro y adecuado, la unidad debe estar ubicada a una distancia razonable de paredes y materiales combustibles. Si no se mantiene la distancia mínima, puede ocurrir decoloración o combustión. No coloque la tostadora debajo de estantes o a menos de 31 cm (12 pulgadas) del techo.

PRECAUCIÓN

Deje un mínimo de 3 cm (1 pulg) de espacio en los lados. Deje un espacio de 31 cm (12 pulg) en la parte de descarga delantera para asegurar el funcionamiento adecuado y la seguridad.



PRECAUCIÓN

Ubique la unidad en un mostrador a la altura adecuada, en un área que sea conveniente para el uso. El lugar debe estar nivelado para evitar que la unidad o su contenido se caiga accidentalmente y debe ser lo suficientemente resistente para soportar el peso de la unidad.



PRECAUCIÓN

No ponga nada encima de la tostadora, ya que se podría dañar la tostadora o se podría someter al personal a posibles lesiones



PRECAUCIÓN

Cuando se configure la unidad para el funcionamiento, asegúrese de que la alimentación eléctrica esté apagada y que el tostador esté a temperatura ambiente. De lo contrario podría producir una lesión personal.



PRECAUCIÓN

Algunas superficies exteriores de la unidad se calentarán. Tenga cuidado al tocar estas áreas para evitar lesiones.

FUNCIONAMIENTO

TODOS LOS MODELOS

1. Enchufe el armario en un tomacorriente de voltaje, tamaño y configuración de enchufe correctos. Consulte *Especificaciones* para obtener detalles.
2. Gire el interruptor selector, ubicado en el panel delantero, a "Toast" (tostada) o "Buns" (bollos). Consulte ⑦.

NOTA: Cuando tueste bollos, ponga el lado cortado hacia abajo y ponga el interruptor selector en la posición "Buns" (Bollos). Cuando tueste roscas de pan, ponga el lado cortado hacia arriba y ponga el interruptor selector en la posición "Toast" (Tostada).

3. Gire el control de velocidad a la posición menos tostada/más rápida mientras la unidad se calienta.

NOTA: Deje que pasen aproximadamente 15 minutos para el período de calentamiento.

4. Después del período de calentamiento, fije el control de velocidad en la posición media y tueste dos rebanadas del producto de pan. Ajuste el control de velocidad según lo tostado que desee el producto.

NOTA: Para tostar productos que no son secos, como panecillos (English muffins), pan de centeno o de trigo entero, haga que la correa vaya más despacio girando el mando del control de velocidad a una posición más lenta/oscura (en dirección de las manecillas del reloj).

PRECAUCIÓN

El tostado de los productos recubiertos como pan con ajo, bocadillos de queso o bollos dulces NO se recomiendan. El residuo reducirá el rendimiento de la tostadora y posiblemente podría incendiarse el interior de esta.

PRECAUCIÓN

Grosor máximo del producto: 3 cm (1-1/4 pulg). NO se recomienda tostar productos más gruesos. Los productos más gruesos de 3 cm (1-1/4 pulg) harán que el sistema transportador se atasque, lo cual podría causar un incendio de los productos dentro de la tostadora.

Avance manual

El mando de avance manual está ubicado en el panel derecho lateral de la tostadora. El mando permite el giro manual de las cestas y la descarga rápida de las tostadas. Durante la operación de limpieza, el mando de avance manual permite el giro de la cesta para sacarla sin dar corriente a la tostadora.

Ajuste del termostato

El tornillo de ajuste del termostato está ubicado en el panel de control. Este termostato controla la temperatura de la cámara de tostado. El termostato está fijado en fábrica, pero puede ajustarse de la siguiente manera: Utilizando un destornillador pequeño, gire el tornillo de ajuste véase ⑦ en dirección de las agujas del reloj para aumentar la temperatura o en dirección contraria para disminuirla.

NOTA: No gire el tornillo más de 1/8 de vuelta a la vez. Deje transcurrir por lo menos 5 minutos para que la temperatura se estabilice.

MANTENIMIENTO

GENERAL

Las tostadoras eléctricas de correa transportadora de Hatco están diseñadas para brindar una durabilidad y rendimiento máximos con un mínimo de mantenimiento.

ADVERTENCIA

Para evitar lesiones, apague el interruptor de alimentación, desenchufe la unidad de la fuente de alimentación y deje que se enfríe antes de realizar cualquier tipo de mantenimiento.

LIMPIEZA

ADVERTENCIA

Este aparato no está construido a prueba de chorro a presión. No utilice rociadores de limpieza con chorro a presión para limpiar este electrodoméstico.

Exterior

Para preservar el acabado brillante de la unidad, se recomienda limpiar diariamente las superficies exteriores con un paño húmedo. Las manchas difíciles se pueden eliminar con un buen limpiador para acero inoxidable que no sea abrasivo. Las zonas difíciles de alcanzar se deben limpiar con un cepillo pequeño y un jabón suave.

PRECAUCIÓN

Los limpiadores abrasivos podrían rayar el acabado de la tostadora.

Recipiente para recoger las tostadas

Retírelo de la unidad y lávelo con agua y jabón, después enjuague.

Cestas

1. Utilice el mando de avance manual en el lado derecho de la unidad para hacer avanzar las cestas sin dar corriente a la unidad.

PRECAUCIÓN

Asegúrese de que las cestas estén frías antes de retirarlas. Si no lo están, podrían causar quemaduras.

2. Retire las cestas empujando la cadena de resorte en dirección contraria a la cesta mientras tira de la cesta hacia la izquierda y hacia afuera. Consulte ⑧.

NOTA: No separe las barras de sujeción al limpiar las cestas.

3. Limpie con un paño suave y húmedo o remoje las cestas en una solución suave de agua y jabón.
4. Vuelva a instalar las cestas alineando el pasador de la cadena con los agujeros en la cesta de la tostadora. El pasador del lado derecho debe estar exactamente opuesto al pasador de la cadena del lado izquierdo.
5. Para acoplar el resto de las cestas, haga avanzar la correa transportadora y repita el procedimiento. Cada cesta se cuelga inmediatamente debajo de la anterior, de lo contrario, no se pueden instalar todas las cestas.

PRECAUCIÓN

Si las cestas no están alineadas se atascará la correa transportadora. Si las barras de sujeción se separan de las cestas, asegúrese de que no se inviertan al volver a instalar. Los toques de las barras de sujeción deben estar a la izquierda y la barra plana sobre la cesta. Las barras colocadas incorrectamente harán que la correa transportadora se detenga.

LUBRICACIÓN

El cojinete del motor requiere una lubricación periódica a intervalos recomendados.

PRECAUCIÓN

En caso de no lubricar el cojinete trasero del motor según se recomienda, se reducirá la vida útil del motor y posiblemente se anulará la garantía.

1. Desconecte la tostadora de la fuente de alimentación.
2. Retire los tornillos que aseguran el panel de acceso inferior trasero, y levante con cuidado el panel para dejar al descubierto el compartimiento del motor.
3. Lubrique el cojinete aplicando 10 a 12 gotas de lubricante Mobil SHC 624 (Hatco, Ref No. 05.01.018.00) al cojinete. Consulte ⑨.
4. Vuelva a instalar al panel de acceso trasero.

Programa de lubricación del cojinete del motor.

Funcionamiento las 24 horas	Cada 6 semanas
Funcionamiento 18 horas	Cada 8 semanas
Funcionamiento 12 horas	Cada 12 semanas
Funcionamiento periódico	Cada 6 meses

⚠ ADVERTENCIA

Si se requiere realizar servicio a esta unidad, póngase en contacto con su Agente de servicio autorizado de Hatco, o con el Departamento de Servicio Hatco llamando al 800-558-0607 (dentro de los Estados Unidos) o 414-671-6350; fax 800-690-2966 ó fax internacional 414-671-3976.

⚠ ADVERTENCIA

Este producto no tiene piezas que pueda reparar el "usuario". Para evitar daños a la unidad o lesiones al personal, utilice solamente agentes de servicio autorizado de Hatco y piezas originales Hatco cuando se requiera servicio.

⚠ ADVERTENCIA

Las piezas de repuesto originales Hatco están especificadas para funcionar con seguridad en los medios en los que se utilicen. Algunas piezas de repuesto de otras marcas o usadas no tienen las características necesarias para funcionar con seguridad en el equipo Hatco. Es esencial utilizar piezas de repuesto Hatco al reparar el equipo Hatco. El no utilizar piezas de repuesto Hatco puede someter a los operadores del equipo a un voltaje eléctrico peligroso que podría producir descarga eléctrica o quemaduras.

ACCESORIOS

PATAS AJUSTABLES DE 10 CM (4 PULG)

1. Ponga con cuidado la unidad sobre un costado.

⚠ PRECAUCIÓN

No coloque la unidad sobre el panel de control o podría dañarse la unidad.

2. Enrosque las patas ajustables de 10 cm (4 pulg) en los orificios de las patas actuales en la parte inferior de la unidad. Consulte ⑩A y ⑩B.
3. Una vez que las patas estén seguras, vuelva a poner la unidad en su posición original.
4. Si la unidad no está nivelada, utilice una llave de boca de 16 mm (5/8 pulg.) para ajustar el pie de cada pata hasta que la unidad esté nivelada.

CESTAS PARA BOLLOS DE TAMAÑO EXTRA GRANDE (SOLAMENTE MODELOS TK-100, TK-135B Y TK-155B)

Las cestas acomodarán bollos de tamaño extra grande hasta 14 cm (5-1/2 pulg) de diámetro.

RECEPTÁCULOS ELÉCTRICOS

Hay disponibles varios receptáculos eléctricos para diferentes aplicaciones. Consulte el cuadro del régimen nominal eléctrico aplicable para ver los detalles.

GARANTÍA LIMITADA DE HATCO

1. GARANTÍA DEL PRODUCTO

Hatco garantiza que los productos que fabrica (los "Productos") estarán libres de defectos en los materiales, bajo condiciones normales de uso y servicio, durante un período de un (1) año a partir de la fecha de compra cuando se instalan y reciben mantenimiento de acuerdo con las instrucciones por escrito de Hatco, o por 18 meses a partir de su envío por Hatco. El comprador debe comprobar la fecha de la compra del producto devolviendo la tarjeta de registro de la garantía de Hatco, o por otros medios que sean satisfactorios de acuerdo con el criterio de Hatco.

Hatco garantiza que los siguientes componentes del producto están libres de defectos en materiales a partir de la fecha de compra (sujetos a las condiciones precedentes) durante los períodos de tiempo y las condiciones que figuran a continuación:

a) Garantía de un (1) año para todas las piezas MAS un (1) adicional para la siguientes piezas:

Elementos de la tostadora (forrados de metal)
Elementos del calentador del cajón (forrados de metal)
Calentador del cajón, rodillos del cajón y piezas deslizantes
Elementos del calentador de alimentos (forrados de metal)
Elementos Infra-Black® (forrados de metal)
Elementos del calentador de la vitrina (calor por aire con forro de metal)
Elementos del armario que los mantiene (calor por aire con forro de metal)
Elementos del horno que cocina y mantiene (forrado de metal)

b) Un (1) año para las piezas MÁS cuatro (4) años adicionales de garantía de piezas solamente en términos prorrateados que Hatco explicará a petición del comprador:

Depósitos del calentador reforzado por gas Powermite®
Depósitos mini compactos (acero inoxidable)
Depósitos 3CS y FR

c) Un (1) año para las piezas MÁS cuatro (4) años adicionales de garantía de piezas solamente MÁS cinco (5) años de garantía solamente en piezas en términos prorrateados que Hatco explicará a petición del comprador:

Depósitos de calentador reforzados (Castone®)

d) Garantía de un (1) año sólo de las piezas para componentes accesorios no instalados por Hatco:

Componentes accesorios (inclusive pero sin limitarse a válvulas, medidores, conmutadores remotos y cableado remoto).

LAS GARANTÍAS ANTERIORES SON EXCLUSIVAS Y SUSTITUYEN A CUALQUIER OTRA GARANTÍA, EXPRESA O IMPLÍCITA, INCLUYENDO PERO SIN LIMITARSE A CUALQUIER GARANTÍA IMPLÍCITA DE COMERCIABILIDAD O ADECUACIÓN PARA UN FIN PARTICULAR O PATENTE U OTRA INFRACCIÓN DEL DERECHO DE PROPIEDAD INTELECTUAL. Sin limitar la generalidad de lo anterior, TALES GARANTÍA NO CUBREN: Bombillas incandescentes revestidas, lámparas fluorescentes, bombillas de lámparas calentadoras, componentes de vidrio o fallo del producto en el tanque reforzador e intercambiador de calor del tubo de la aleta causado por cal, acumulación de sedimentos, ataque de sustancias químicas o congelación en los depósitos, uso inadecuado del producto, alteraciones o aplicación errónea, instalación inadecuada, aplicación del voltaje incorrecto o recalibración de termostatos o interruptores de alto límite.

2. LIMITACIÓN DE REMEDIOS Y DAÑOS

La responsabilidad de Hatco y el remedio exclusivo del comprador por la presente se limitarán únicamente, a opción de Hatco, a reparar o reemplazar piezas o unidades defectuosas, por parte de una agencia de servicio autorizada por Hatco, con respecto a cualquier reclamación hecha durante el período de garantía aplicable. Hatco se reserva el derecho de aceptar o rechazar cualquier reclamación en parte o en su totalidad. Hatco no aceptará la devolución de ningún producto sin la previa aprobación de Hatco por escrito, y en todas las devoluciones aprobadas el comprador correrá con los gastos. HATCO NO SERÁ RESPONSABLE, BAJO NINGUNA CIRCUNSTANCIA, DE DAÑOS INDIRECTOS O INCIDENTALES, INCLUYENDO PERO SIN LIMITARSE A COSTOS DE MANO DE OBRA O PÉRDIDA DE INGRESOS QUE RESULTEN DEL USO O DE LA INHABILIDAD DE USAR EL PRODUCTO O DE QUE EL PRODUCTO SE INCORPORA A OTRO PRODUCTO O MERCANCÍA O SEA UN COMPONENTE DE DICHO PRODUCTO.

TABLE DES MATIÈRES

Illustrations	1	Fonctionnement	36
Introduction	30	Tous les modèles	36
Importantes informations de sécurité	30	Maintenance	36
Description des modèles	32	Généralités.....	36
Tous les modèles	32	Nettoyage	36
Modèles Toast-Rite (TRH).....	32	Lubrification.....	37
Modèles Toast King (TK).....	32	Accessoires	37
Spécifications	32	Pieds ajustables	37
Configurations de prise	32	Panier pour buns « Jumbo ».....	37
Tableau des spécifications électriques-Modèles Toast-Rite.....	33	Réceptacles électriques	37
Tableau des spécifications électriques-Modèles Toast King ..	34	Garantie limitée Hatco	38
Dimensions — Modèles Toast-Rite	35	Informations importantes pour le propriétaire	Dos du manuel
Dimensions — Modèles Toast King	35		
Installation	35		
Généralités.....	35		
Emplacement	35		



The instructions in English begin on page.....	3
Deutsche Anweisungen beginnen auf Seite	12
Las instrucciones en Espanol comienzan en la pagina.....	21
Les instructions en Francais commencent a la page	30
Le istruzioni in Italiano iniziano dalla pagina	39
Nederlandse instructies beginnen op bladzijde	48

INTRODUCTION

Ce manuel contient d'importantes informations de sécurité concernant la maintenance, l'utilisation et le fonctionnement de ce produit. Le fait de ne pas suivre les instructions contenues dans ce manuel peut provoquer de sérieuses blessures corporelles. Si vous ne pouvez comprendre le contenu de ce manuel, veuillez porter ce fait à l'attention de votre supérieur. Ne pas faire fonctionner cet appareil sans avoir lu et compris le contenu de ce manuel.

Les grille-pain Hatco à convoyeur Toast-Rite et Toast King sont spécialement conçus pour accélérer le grillage du pain. Les produits à griller passent dans une chambre chauffante pour un grillage rapide et complet. La teneur en eau, la teneur en sucre et l'épaisseur du pain affectent la capacité d'atteindre un grillage parfait. La vitesse du convoyeur et non la température détermine la coloration de grillage.

Les grille-pain Hatco sont fabriqués avec un souci de qualité pour satisfaire la demande des opérations de restauration et pour fournir des années de fonctionnement sans soucis. Les éléments métalliques chauffants tubulaires sont garantis contre toute rupture et panne électrique pour une période de deux ans. (si l'un des éléments venait à tomber en panne, votre grille-pain Hatco continuera de fonctionner — seule la production devrait légèrement diminuer).

Ce manuel fournit des instructions d'installation, de sécurité et de fonctionnement pour les grille-pain électriques à convoyeur Toast-Rite et Toast King. Nous recommandons que vous lisiez l'ensemble des instructions d'installation, de sécurité et de fonctionnement contenues dans ce manuel avant d'installer et de faire fonctionner votre grille-pain à convoyeur Hatco. Les instructions de sécurité qui apparaissent dans ce manuel après un symbole d'avertissement  ainsi que les mots **AVERTISSEMENT** ou **PRUDENCE** imprimés en caractères gras sont très importants.  **AVERTISSEMENT** indique la possibilité de sérieuses blessures corporelles pouvant éventuellement entraîner la mort, pour vous même et pour de tierces personnes.  **PRUDENCE** indique la possibilité de blessures légères ou moyennes. **PRUDENCE sans le symbole graphique** indique la possibilité de dommages au niveau de l'équipement ou des biens matériels uniquement.

Votre grille-pain à convoyeur Hatco est le produit de recherches intensives et de tests sur le terrain. Les matériaux utilisés ont été sélectionnés pour une durabilité maximale, une apparence attractive et des performances optimales. Chaque unité est soigneusement inspectée et testée avant expédition.

IMPORTANTES INFORMATIONS DE SÉCURITÉ

IMPORTANT! Lire et suivre les importantes informations de sécurité pour éviter tout risque de blessure corporelle ou de décès, et pour éviter d'endommager l'appareil ou des biens personnels.

AVERTISSEMENTS

 Afin d'éviter toute blessure, placer l'interrupteur l'alimentation sur la position arrêt, débrancher l'appareil de la source de courant électrique et laisser celui-ci refroidir avant d'effectuer les opérations de maintenance.

 Brancher l'appareil dans une prise électrique de taille, forme, et voltage correct, reliée à la terre. Si la prise male du cordon et la prise femelle murale ne correspondent pas, contacter un électricien qualifié pour déterminer le voltage et la configuration de prise correcte et installer une prise male correcte.

AVERTISSEMENTS

 Placer l'appareil à la hauteur désirée, dans un endroit pratique pour l'utilisation attendue. L'emplacement choisi doit être de niveau pour éviter que l'appareil ou que ce qu'il contient ne tombe, l'emplacement doit également être assez solide pour supporter le poids de l'appareil.

 Ne rien poser sur le dessus du grille-pain, le fait de ne pas respecter cette règle pourrait endommager l'appareil ou infliger des blessures corporelles au personnel chargé de faire fonctionner celui-ci.

IMPORTANTES INFORMATIONS DE SÉCURITÉ

⚠ AVERTISSEMENTS

- ⚠ Cet appareil ménager n'est pas conçu pour être nettoyé par pulvérisation ou aspersion. Ne pas utiliser de pulvérisateurs pour nettoyer cet appareil ménager.
- ⚠ Pour un fonctionnement correct en toute sécurité, l'appareil doit être placé à une distance raisonnable de substances inflammables et des murs. Si une distance de sécurité suffisante n'est maintenue, une décoloration ou une combustion se produira. Ne pas placer le grille-pain sous une étagère ou à une distance inférieure à 31 cm (12 pouces) d'un plafond.
- ⚠ Si une réparation s'avère nécessaire sur cet appareil, contacter un agent agréé par Hatco, ou contacter le service réparation de Hatco au 800-558-0607 ou au 414-671-6350; fax: 800-690-2966 ou fax international au 414-671-3976.
- ⚠ Ce produit ne comporte aucune pièce réparable par l'utilisateur. Afin d'éviter d'endommager l'appareil ou de provoquer des blessures chez le personnel utilisant celui-ci, ne faites réparer cet appareil que par un agent agréé par Hatco et n'utiliser que des pièces de rechange Hatco.
- ⚠ Les pièces de rechange Hatco sont certifiées pour fonctionner en toute sécurité dans l'environnement dans lequel elles sont utilisées. Certaines pièces de rechanges d'autres marques ne possèdent pas les caractéristiques requises pour fonctionner en toute sécurité dans des équipements Hatco. Il est essentiel que des pièces Hatco soient utilisées lors de la réparation d'équipements Hatco. Le fait de ne pas utiliser des pièces de rechange Hatco peut soumettre l'opérateur de l'équipement à des dangers d'électrocution, situation pouvant entraîner des chocs électriques ou de sérieuses brûlures.

⚠ AVERTISSEMENTS

- ⚠ Lors de la mise en place de l'appareil pour sa mise en route, s'assurer que l'appareil n'est pas sous tension et qu'il est à la température de la pièce. Le fait de ne pas se conformer à ces instructions pourraient entraîner des blessures corporelles.
- ⚠ Certaines surfaces extérieures de l'appareil vont devenir brûlantes durant le fonctionnement. Utiliser la plus extrême prudence lorsque que vous touchez ces régions pour éviter toute blessure.
- ⚠ S'assurer que les paniers sont froid avant de les enlever. Si les paniers ne sont pas froids ils peuvent infliger de graves brûlures.
- ⚠ Ne pas coucher l'appareil sur le côté portant le panneau de contrôle sous peine d'endommager celui-ci.
- ⚠ Laisser un dégagement de 3 cm (1 pouce) de chaque côté de l'appareil. Laisser un dégagement de 31 cm (12 pouces) à l'avant de l'appareil pour assurer un bon fonctionnement en toute sécurité.
- ⚠ Le grillage de produits recouverts de garniture tels que du pain à l'ail, des sandwiches au fromage et de pains à la crème n'est PAS recommandé. Les résidus réduiront les performances du grille-pain et ceux-ci pourraient également prendre feu à l'intérieur du grille-pain.

PRUDENCE

Ne pas placer le grille-pain dans un endroit sujet à des températures excessives ou à des projections de graisses de grills et de friteuses. Des températures excessives pourraient endommager l'appareil. Ne pas placer le grille-pain dans un endroit qui restreint la circulation d'air autour du compartiment du moteur. Ne pas placer le grille-pain dans l'axe direct d'éjection d'une bouche de climatisation ou d'aération.

Épaisseur maximum du produit: 3 cm (1-1/4"). Le grillage de produits plus épais n'est PAS recommandé. Les produits ayant une épaisseur supérieure à 3 cm (1-1/4") entraîneront un blocage du convoyeur situation pouvant conduire à ce que le produit prenne feu.

Les nettoyeurs abrasifs pourraient rayer la fini de votre grille-pain.

Un mauvais alignement des paniers entraînera un blocage du convoyeur. Si les barres de maintien sont séparées des paniers, s'assurer que les barres ne sont pas inversées lors du remontage. Les arrêts des barres de maintien doivent être situés sur la gauche lorsque la barre est à plat sur le panier. Des barres positionnées incorrectement entraîneront un arrêt du convoyeur.

Le fait de pas lubrifier le roulement du moteur aux intervalles recommandés réduira la durée de vie du moteur et pourrait entraîner une suspension de la garantie.

DESCRIPTION DES MODÈLES

TOUS LES MODÈLES

Tous les grille-pain électriques à convoyeur Toast-Rite et Toast King sont rapides, fiables et versatiles, pouvant griller jusqu'à 500 ou 1550 morceaux de pain par heure. Chaque appareil est livré avec un bac de récupération des toast, un bac de stockage chauffant, un thermostat à économie d'énergie, un contrôleur de vitesse, une avance manuelle et un câble d'alimentation de 122 cm (4 pieds) et prise installés en usine.

MODÈLES TOAST-RITE

TRH-50

Le modèle TRH-50 permet de griller jusqu'à 8 tranches de pain ou petits pains par minute (500 par heure) et possède des paniers de grillage permettant de poser deux buns côte à côte.

TRH-60

Le modèle TRH-60 permet de griller jusqu'à 10 tranches de pain ou petits pains par minute (600 par heure) et possède des paniers de grillage permettant de poser deux buns côte à côte.

TRH-100B

Le modèle TRH-100B est un grille-pain *pour buns uniquement* et peut griller jusqu'à 16 demis buns par minute (1000 par heure) et possède des paniers de grillage permettant de poser deux buns côte à côte.

MODÈLES TOAST KING

TK-72

Le modèle TK-72 permet de griller jusqu'à 12 tranches de pain ou petits pains par minute (720 par heure) et possède des paniers de grillage permettant de poser deux buns côte à côte.

TK-90B

Le modèle TK-90B est un grille-pain *pour buns uniquement* et peut griller jusqu'à 15 demis buns par minute (900 par heure) et possède des paniers de grillage permettant de poser deux buns côte à côte.

TK-100

Le modèle TK-100 permet de griller jusqu'à 16 tranches de pain ou petits pains par minute (1000 par heure) et possède des paniers de grillage permettant de poser trois buns côte à côte.

TK-135B

Le modèle TK-135B est un grille-pain *pour buns uniquement* et peut griller jusqu'à 22 demis buns par minute (1350 par heure) et possède des paniers de grillage permettant de poser trois buns côte à côte.

TK-155B

Le modèle TK-155B est un grille-pain *pour buns uniquement* et peut griller jusqu'à 25 tiers de buns par minute (1550 par heure) et possède des paniers de grillage permettant de poser trois buns côte à côte.

SPÉCIFICATIONS

CONFIGURATIONS DE PRISES

Les appareils sont expédiés avec un cordon d'alimentation portant une prise installée sur la face arrière. Voir le *TABLEAU DES SPÉCIFICATIONS ÉLECTRIQUE* et Voir ③. Le circuit doit être dimensionné en fonction de l'ampérage du modèle considéré.

REMARQUE: Voir la plaque de spécification située sur la face avant de l'appareil, au niveau du panneau de contrôle, pour obtenir les spécifications électriques correctes.



AVERTISSEMENT

Brancher l'appareil dans une prise électrique de taille, forme, et voltage correct, reliée à la terre. Si la prise male du cordon et la prise femelle murale ne correspondent pas, contacter un électricien qualifié pour déterminer le voltage et la configuration de prise correcte et installer une prise male correcte.

Si les codes locaux requièrent un « Greenfield » ou un raccord gainé, consulter un électricien qualifié pour effectuer le câblage de raccord au secteur. L'accès au câblage de l'appareil se fait au travers du panneau arrière inférieur. Pour raccorder les fils d'alimentation au grille-pain:

1. Enlever les vis maintenant les panneaux latéraux et enlever ceux-ci.
2. Enlever les vis maintenant le panneau d'accès arrière inférieur et enlever le panneau.
3. Insérer le « Greenfield » ou la gaine dans l'ouverture du panneau arrière et attacher le support d'alimentation électrique. Raccorder les fils.
4. Brancher le fil de terre sur le support d'alimentation dans le trou fileté marqué « G » (Ground=terre).
5. Remplacer le panneau arrière et les panneaux latéraux.

SPÉCIFICATIONS

TABLEAU DES SPÉCIFICATIONS ÉLECTRIQUES — SÉRIE TOAST-RITE

Modèle	Voltage	Hertz	Watts	Ampères	Forme de prise	Poids d'expédition
TRH-50	120	60	2738	22,8	NEMA 5-30P	29 kg (64 lbs.)
	208	60	2738	13,2	NEMA 6-20P	29 kg (64 lbs.)
	240	60	2738	11,4	NEMA 6-20P	29 kg (64 lbs.)
	220	60	2738	12,5	CEE 7/7 Schuko	29 kg (64 lbs.)
	220	50	2738	12,5	CEE 7/7 Schuko	29 kg (64 lbs.)
	220/380 3Ø	50	2700	4,6	Aucun	29 kg (64 lbs.)
	220-230 (CE)	50	2738-2993	12,5-13,0	CEE 7/7 Schuko	29 kg (64 lbs.)
	230-240 (CE)	50	2514-2738	10,9-11,4	BS 1363	29 kg (64 lbs.)
	240	50	2738	11,4	BS 1363	29 kg (64 lbs.)
TRH-60	208	60	3838	18,5	NEMA 6-20P*	29 kg (64 lbs.)
	240	60	3838	16,0	NEMA 6-20P	29 kg (64 lbs.)
	200	50	3548	17,7	NEMA 6-20P	29 kg (64 lbs.)
	220	60	3838	17,5	Pas de prise	29 kg (64 lbs.)
	220	50	3838	17,5	CEE 7/7 Schuko	29 kg (64 lbs.)
	220-230 (CE)	50	3838-4195	17,7-18,2	Pas de prise	29 kg (64 lbs.)
	230-240 (CE)	50	3524-3838	15,3-16,0	Pas de prise	29 kg (64 lbs.)
	240	50	3838	16,0	BS 1363	29 kg (64 lbs.)
TRH-65E	220-230 (CE)	50	4338-4741	19,7-20,6	Pas de prise	29 kg (64 lbs.)
	230-240 (CE)	50	3984-4338	17,3-18,1	Pas de prise	29 kg (64 lbs.)
TRH-100B	120	60	2600	21,7	NEMA 5-30P	29 kg (64 lbs.)
	208	60	2600	12,5	NEMA 6-20P	29 kg (64 lbs.)
	240	60	2600	10,8	NEMA 6-20P	29 kg (64 lbs.)
	220	60	2638	12,0	CEE 7/7 Schuko	29 kg (64 lbs.)
	220	50	2638	12,0	CEE 7/7 Schuko	29 kg (64 lbs.)
	240	50	2638	11,0	BS 1363	29 kg (64 lbs.)

* NEMA 6-30P pour le Canada

Les informations électriques présentées dans les cases ombrées font référence aux **modèles destinés à l'exportation uniquement.**

SPÉCIFICATIONS

TABLEAU DES SPÉCIFICATIONS ÉLECTRIQUES — SÉRIE TOAST KING

Modèle	Voltage	Hertz	Watts	Ampères	Forme de prise	Poids d'expédition
TK-72	208	60	4038	19,4	NEMA 6-20P*	35 kg (76 lbs.)
	240	60	4038	16,8	NEMA 6-20P*	35 kg (76 lbs.)
	200	50	3733	18,7	NEMA 6-20P	35 kg (76 lbs.)
	220-230 (CE)	50	4038-4414	18,4-19,2	Pas de prise	35 kg (76 lbs.)
	220	50	4038	18,4	Pas de prise	35 kg (76 lbs.)
	220	60	4038	18,4	Pas de prise	35 kg (76 lbs.)
	230-240 (CE)	50	3708-4038	16,1-16,8	Pas de prise	35 kg (76 lbs.)
	240	50	4038	16,8	Pas de prise	35 kg (76 lbs.)
TK-75	220-230 (CE)	50	5238-5725	23,8-24,9	Pas de prise	35 kg (76 lbs.)
	230-240 (CE)	50	4811-5238	21,0-21,8	Pas de prise	35 kg (76 lbs.)
TK-90B	208	60	3238	15,6	NEMA 6-20P	35 kg (76 lbs.)
	240	60	3238	13,5	NEMA-6-20P	35 kg (76 lbs.)
	220	60	3238	14,7	CEE 7/7 Schuko	35 kg (76 lbs.)
	220	50	3238	14,7	CEE 7/7 Schuko	35 kg (76 lbs.)
	240	50	3238	13,5	Pas de prise	35 kg (76 lbs.)
TK-100	208	60	5038	24,0	NEMA 6-30P	40 kg (88 lbs.)
	240	60	5038	21,0	NEMA 6-30P	40 kg (88 lbs.)
	200	50	4657	23,3	NEMA 6-30P	40 kg (88 lbs.)
	220	60	5038	22,9	Pas de prise	40 kg (88 lbs.)
	220	50	5038	22,9	Pas de prise	40 kg (88 lbs.)
	220-230 (CE)	50	5038-5507	22,9-23,9	Pas de prise	40 kg (88 lbs.)
	230-240 (CE)	50	4626-5038	20,1-21,0	Pas de prise	40 kg (88 lbs.)
	240	50	5038	21,0	Pas de prise	40 kg (88 lbs.)
TK-105	200	50	7438	33,8	Pas de prise	40 kg (88 lbs.)
	220-230 (CE)	50	7438-8129	33,8-35,3	Pas de cordon	40 kg (88 lbs.)
	230-240 (CE)	50	6830-7438	30,0-31,0	Pas de cordon	40 kg (88 lbs.)
TK-135B	208	60	4300	20,7	NEMA 6-30P	40 kg (88 lbs.)
	240	60	4300	17,9	NEMA 6-30P	40 kg (88 lbs.)
	220	60	4338	19,7	Pas de prise	40 kg (88 lbs.)
	220	50	4338	19,7	Pas de prise	40 kg (88 lbs.)
	240	50	4338	18,1	Pas de prise	40 kg (88 lbs.)
TK-155B	208	60	5038	24,0	NEMA 6-30P	40 kg (88 lbs.)
	240	60	5038	20,8	NEMA 6-30P	40 kg (88 lbs.)
	220	60	5018	22,8	Pas de prise	40 kg (88 lbs.)
	220	50	5018	22,8	Pas de prise	40 kg (88 lbs.)
	240	50	5018	20,9	Pas de prise	40 kg (88 lbs.)

* NEMA 6-30P pour le Canada

Les informations électriques présentées dans les cases ombrées font référence aux modèles destinés à l'exportation uniquement.

SPÉCIFICATIONS

DIMENSIONS — MODÈLES TOAST-RITE — VOIR ④

Modèle	Largeur (A)	Profondeur (B)	Profondeur (C)	Hauteur (D)
TRH-50	45 cm (17-1/2")	57 cm (22-1/2")	70 cm (27-1/2")	41 cm (16-1/4")
TRH-60	45 cm (17-1/2")	57 cm (22-1/2")	70 cm (27-1/2")	41 cm (16-1/4")
TRH-100B	45 cm (17-1/2")	57 cm (22-1/2")	70 cm (27-1/2")	41 cm (16-1/4")

DIMENSIONS — MODÈLES TOAST KING — VOIR ⑤

Modèle	Largeur (A)	Profondeur (B)	Profondeur (C)	Hauteur (D)
TK-72	45 cm (17-1/2")	36 cm (14-1/8")	45 cm (17-5/8")	84 cm (33")
TK-90B	45 cm (17-1/2")	36 cm (14-1/8")	45 cm (17-5/8")	84 cm (33")
TK-100	56 cm (22")	36 cm (14-1/8")	45 cm (17-5/8")	84 cm (33")
TK-135B	56 cm (22")	36 cm (14-1/8")	45 cm (17-5/8")	84 cm (33")
TK-155B	56 cm (22")	36 cm (14-1/8")	45 cm (17-5/8")	84 cm (33")

INSTALLATION

GÉNÉRALITÉS

- Sortir l'appareil de sa boîte.
- Enlever la liasse de papiers d'information. **Afin de pas provoquer de délais dans l'obtention de la couverture de garantie, remplir et expédier la carte de garantie.**
- Enlever le ruban adhésif et les matériaux d'emballage.

REMARQUE: Enlever le tube d'huile de lubrification collé sur le bac de récupération des toasts. Conserver celui-ci pour une lubrification ultérieure du moteur.

- Installer le bac de récupération sur l'appareil. Voir ⑥.

EMPLACEMENT

PRUDENCE

Ne pas placer le grille-pain dans un endroit sujet à des températures excessives ou à des projections de graisses de grills et de friteuses. Des températures excessives pourraient endommager l'appareil. Ne pas placer le grille-pain dans un endroit qui restreint la circulation d'air autour du compartiment du moteur. Ne pas placer le grille-pain dans l'axe direct d'éjection d'une bouche de climatisation ou d'aération.

⚠ AVERTISSEMENT

Pour un fonctionnement correct en toute sécurité, l'appareil doit être placé à une distance raisonnable de substances inflammables et des murs. Si une distance de sécurité suffisante n'est maintenue, une décoloration ou une combustion se produira. Ne pas placer le grille-pain sous une étagère ou à une distance inférieure à 12 pouces (31 cm) d'un plafond.

⚠ PRUDENCE

Laisser un dégagement minimum de 3 cm (1 pouce) de chaque côté de l'appareil. Laisser un dégagement de 31 cm (12 pouces) à l'avant de l'appareil pour assurer un bon fonctionnement en toute sécurité.

⚠ PRUDENCE

Placer l'appareil à la hauteur désirée, dans un endroit pratique pour l'utilisation attendue. L'emplacement choisi doit être de niveau pour éviter que l'appareil ou que ce qu'il contient ne tombe, l'emplacement doit également être assez solide pour supporter le poids de l'appareil.

⚠ PRUDENCE

Ne rien poser sur le dessus du grille-pain, le fait de pas respecter cette règle pourrait endommager l'appareil ou infliger des blessures corporelles au personnel chargé de faire fonctionner celui-ci.

⚠ PRUDENCE

Lors de la mise en place de l'appareil pour sa mise en route, s'assurer que l'appareil n'est pas sous tension et qu'il est à la température de la pièce. Le fait de ne pas se conformer à ces instructions pourraient entraîner des blessures corporelles.

⚠ PRUDENCE

Certaines surfaces extérieures de l'appareil vont devenir brûlantes durant le fonctionnement. Utiliser la plus extrême prudence lorsque que vous touchez ces régions pour éviter toute blessure.

TOUS LES MODÈLES

1. Brancher l'appareil dans une prise électrique de taille, forme, et voltage correct. Voir le paragraphe *Spécifications* pour plus de détails.
2. Placer le sélecteur situé sur la face avant de l'appareil sur la position « Toast » ou « Buns ». Voir (7).

REMARQUE: Lors du grillage de buns, placer la face ayant la mie exposée vers le bas et le sélecteur sur la position « Buns ». Lors du grillage de petits pains (bagels), placer la face ayant la mie exposée vers le haut et le sélecteur sur la position « Toast ».

3. Placer le sélecteur de contrôle de vitesse (Speed Control) sur la position la plus rapide durant le préchauffage de l'appareil.

REMARQUE: Laisser l'appareil préchauffer pendant environ 15 minutes.

4. Une fois la période de préchauffage écoulée, placer le sélecteur de vitesse (Speed Control) sur la position intermédiaire et griller deux tranches de pain. Ajuster la vitesse afin d'obtenir le degré de coloration désiré.

REMARQUE: Pour griller des produits à forte teneur en eau tels que des « English Muffins », du pain complet ou du pain noir, ralentir la vitesse du convoyeur en tournant le sélecteur de vitesse vers une position plus lente (sens des aiguilles d'une montre).



PRUDENCE

Le grillage de produits recouverts de garniture tels que du pain à l'ail, des sandwiches au fromage et de pains à la crème n'est PAS recommandé. Les résidus réduiront les performances du grille-pain et ceux-ci pourraient également prendre feu à l'intérieur du grille-pain.

PRUDENCE

Épaisseur maximum du produit: 3 cm (1-1/4"). Le grillage de produits plus épais n'est PAS recommandé. Les produits ayant une épaisseur supérieure à 3 cm (1-1/4") entraîneront un blocage du convoyeur, situation pouvant conduire à ce que le produit prenne feu.

Avance manuelle

La mollette d'avance manuelle est située sur le côté droit du grille-pain. Cette mollette permet une rotation manuelle des paniers et permet une décharge rapide des toasts. Durant les opérations de nettoyage, la mollette d'avance manuelle permet la rotation des paniers pour démontage sans avoir à mettre le grille pain sous tension.

Réglage du thermostat

La vis de réglage du thermostat est située sur le panneau de contrôle. Le thermostat contrôle la température de la chambre chauffante. Le thermostat est préréglé en usine mais peut être ajusté comme suit: En utilisant un petit tournevis, faire tourner la vis de réglage Voir (7) dans le sens horaire pour augmenter la température ou dans le sens anti-horaire pour diminuer la température.

REMARQUE: Ne pas tourner la vis de plus de 1/8ème de tour à la fois. Laisser 5 minutes s'écouler pour permettre à la température de se stabiliser.

MAINTENANCE

GÉNÉRALITÉS

Les grille-pain électriques à convoyeur Hatco sont conçus pour fournir une durabilité et des performances maximales avec une maintenance minimale.



AVERTISSEMENT

Afin d'éviter toute blessure, placer l'interrupteur d'alimentation sur la position arrêt, débrancher l'appareil de la source de courant électrique et laisser celui-ci refroidir avant d'effectuer les opérations de maintenance.

NETTOYAGE



AVERTISSEMENT

Cet appareil ménager n'est pas conçu pour être nettoyé par pulvérisation ou aspersion. Ne pas utiliser de pulvérisateurs pour nettoyer cet appareil ménager.

Extérieur

Afin de préserver la brillance extérieure de l'appareil, il est recommandé que les surfaces extérieures soient essuyées quotidiennement avec un chiffon humide. Les dépôts minéraux peuvent être éliminés avec un bon nettoyant pour acier inox ou un produit nettoyant non abrasif. Les recoins difficiles d'accès doivent être nettoyés avec une petite brosse et du savon doux.

PRUDENCE

Les nettoyants abrasifs pourraient rayer la fini de votre grille-pain.

Bac de récupération des toasts

Enlever ceux-ci de l'appareil, laver à l'eau et au savon puis rincer.

Paniers

1. Utiliser la mollette d'avance manuelle située sur le côté droit de l'appareil pour faire avancer les paniers sans mettre le grille pain sous tension.



PRUDENCE

S'assurer que les paniers sont froids avant de les enlever, si ce n'est pas le cas ils peuvent infliger de sérieuses brûlures.

2. Enlever les paniers en poussant sur la chaîne à l'opposé du panier tout en tirant le panier vers la gauche et l'extérieur. Voir (8).

REMARQUE: Ne pas détacher les barres de maintien lors du nettoyage des paniers.

3. Essuyer avec un chiffon humide ou faire tremper dans une solution de savon et d'eau.
4. Replacer les paniers en alignant l'ergot sur la chaîne avec les trous présents sur le panier. L'ergot de droite doit être situé en face et à l'opposé de l'ergot situé sur la chaîne gauche.
5. Pour attacher les paniers suspendus, avancer le convoyeur et répéter l'opération. Chaque panier doit être suspendu immédiatement en dessous du panier précédent, autrement il n'est pas possible d'installer l'ensemble des paniers.

PRUDENCE

Un mauvais alignement des paniers entraînera un blocage du convoyeur. Si les barres de maintien sont séparées des paniers, s'assurer que les barres ne sont pas inversées lors du remontage. Les arrêts des barres de maintien doivent être situés sur la gauche lorsque la barre est à plat sur le panier. Des barres positionnées incorrectement entraîneront un arrêt du convoyeur.

MAINTENANCE

LUBRIFICATION

Le roulement arrière du moteur doit être lubrifié aux intervalles spécifiés.

PRUDENCE

Le fait de pas lubrifier le roulement du moteur aux intervalles recommandés réduira la durée de vie du moteur et pourrait entraîner une suspension de la garantie.

1. Débrancher le grille-pain de l'alimentation électrique.
2. Enlever les vis maintenant le panneau arrière inférieur et soulever le panneau pour exposer le compartiment du moteur.
3. Lubrifier le moteur en déposant 10 à 12 gouttes d'huile Mobil SHC 624 (Pièce Hatco réf. 05.01.018.00) sur le roulement du moteur. Voir (9).
4. Remonter la panneau arrière.

Planning de lubrification du roulement de moteur

Fonctionnement 24 heures sur 24Toutes les 6 semaines

Fonctionnement 18 heures sur 24Toutes les 8 semaines

Fonctionnement 12 heures sur 24Toutes les 12 semaines

Fonctionnement périodiqueTous les 6 mois

AVERTISSEMENT

Si une réparation s'avère nécessaire sur cet appareil, contacter un agent agréé par Hatco, ou contacter le service réparation de Hatco au 800-558-0607 ou au 414-671-6350; fax: 800-690-2966 ou fax international au 414-671-3976.

AVERTISSEMENT

Ce produit ne comporte aucune pièce réparable par l'utilisateur. Afin d'éviter d'endommager l'appareil ou de provoquer des blessures chez le personnel utilisant celui-ci, ne faire réparer cet appareil que par un agent agréé par Hatco et n'utiliser que des pièces de rechange Hatco.

AVERTISSEMENT

Les pièces de rechange Hatco sont certifiées pour fonctionner en toute sécurité dans l'environnement dans lequel elles sont utilisées. Certaines pièces de rechanges d'autres marques ne possèdent pas les caractéristiques requises pour fonctionner en toute sécurité dans des équipements Hatco. Il est essentiel que des pièces Hatco soient utilisées lors de la réparation d'équipements Hatco. Le fait de ne pas utiliser des pièces de rechange Hatco peut soumettre l'opérateur de l'équipement à des dangers d'électrocution, situation pouvant entraîner des chocs électriques ou de sérieuses brûlures.

ACCESSOIRES

PIEDS AJUSTABLES DE 10 CM (4")

1. Coucher l'appareil sur le côté avec prudence.

PRUDENCE

Ne pas coucher l'appareil sur le côté portant le panneau de contrôle sous peine d'endommager celui-ci.

2. Visser les pieds ajustables de 10 cm (4 pouces) dans les trous existants sous la base de l'appareil. Voir (10A) et (10B).
3. Une fois les pieds vissés, replacer l'appareil en position verticale.
4. Si l'appareil n'est pas à niveau, utiliser un clé de 16 mm (5/8 ème de pouce) pour ajuster la hauteur de chaque pied jusqu'à ce que l'appareil soit à niveau.

PANIERES POUR BUNS « JUMBO » (MODÈLES TK-100, TK-135B ET TK-155B UNIQUEMENT)

Ces paniers accommoderont des buns « jumbo » ayant un diamètre allant jusqu'à 14 cm (5-1/2").

RÉCEPTACLES ÉLECTRIQUES

Des configurations électriques variées sont disponibles pour différentes applications. Voir le *tableau des spécifications électriques* applicable pour plus de détails.

1. GARANTIE DU PRODUIT

Hatco garantit que les produits qu'il fabrique (les " produits ") seront dépourvus de vices de matériel, dans des conditions normales d'utilisation et de maintenance, pendant une période d'un (1) an à partir de la date d'achat à condition qu'ils soient installés et entretenus conformément aux instructions écrites de Hatco ou de 18 mois à partir de la date d'expédition de l'usine Hatco. L'acheteur doit prouver la date d'achat du produit en renvoyant la carte d'enregistrement de garantie ou par tout autre moyen jugé acceptable par Hatco, à sa seule discrétion.

Hatco garantit que les composants du produit suivant ne présentent aucuns défauts dans les matériaux employés pour leur construction, à partir de la date d'achat (sujet aux conditions en vigueur), pour la (les) période(s) de temps listées ci-dessous:

- a) **Un (1) an pour les pièces PLUS un (1) an supplémentaire pour les pièces uniquement:**
Éléments du grille-pain (pièces métalliques)
Éléments de tiroir chauffant (pièces métalliques)
Tiroir chauffant Rouleaux chauffants et Glissières
Éléments de réchauffeur d'aliments (pièces métalliques)
Éléments Infra-Black® (pièces métalliques)
Vitrine chauffante (éléments métalliques, chauffage par air)
Éléments d'armoire de stockage (éléments métalliques, chauffage par air)
Éléments de fours de cuisson (éléments métalliques)
- b) **Un (1) an pour les pièces PLUS quatre (4) ans supplémentaires de garantie pour les pièces uniquement sur les équipements professionnels soumis aux conditions spéciales que Hatco expliquera à la demande de l'acheteur:**
Réservoirs de brûleurs intensifs à gaz Powermite®
Réservoirs Mini Compact (acier inox)
Réservoirs 3CS et FR
- c) **Un (1) an pour les pièces PLUS quatre (4) ans supplémentaires de garantie pour les pièces uniquement PLUS cinq (5) ans de garantie sur les pièces uniquement sur les équipements professionnels dans les termes que Hatco expliquera à la demande du client:**
Réservoirs de brûleurs intensifs (Castone®)
- d) **Garantie d'un (1) an (pièces seulement) pour les composants des accessoires non installés par Hatco:**
composants des accessoires (y compris, mais sans s'y limiter, les vannes, jauges, interrupteurs et câblages distants).

LES GARANTIES PRÉ-CITÉES SONT EXCLUSIVES ET EN LIEU DE TOUTES AUTRES GARANTIES, EXPRIMÉES OU IMPLICITES, INCLUANT MAIS NON LIMITÉ À TOUTE GARANTIE COMMERCIALE OU DE COMPATIBILITÉ POUR UN PROPOS PARTICULIER OU TOUTE VIOLATION DE BREVET OU AUTRE DROIT DE PROPRIÉTÉ INTELLECTUELLE. Sans limitation quand aux garanties pré-citées, DE TELLES GARANTIES NE COUVRENT PAS: Les ampoules à incandescence, les ampoules à fluorescence, les ampoules des lampes de réchauffage, les composants en verre ou des produits défectueux dans le réservoir d'amplification et l'échangeur de chaleur entraîné par des dépôts calcaires, des amas de sédiments, une détérioration entraînée par des produits chimiques ou un gel du réservoir, un usage impropre du produit, une modification ou mauvaise application, installation impropre, application de voltage impropre, ou re-calibrage du thermostat ou des contacts de limite supérieure.

2. LIMITATION DES REMÈDES ET DOMMAGES

La responsabilité de Hatco et le remède exclusif de l'acheteur est limité uniquement, au choix de Hatco, à la réparation ou au remplacement de la pièce ou de l'unité défectueuse par une autorité de réparation agréée par Hatco et pour toute demande effectuée durant la période de garantie applicable. Hatco se réserve le droit d'accepter ou de rejeter toute demande en partie ou en intégralité. Hatco n'acceptera pas le renvoi de tel produit que ce soit sans une autorisation écrite préalable de Hatco, et les coûts d'expédition des renvois approuvés sont à la charge exclusive de l'acheteur. HATCO NE PEUT ÊTRE TENU RESPONSABLE, SOUS AUCUNE CIRCONSTANCE, POUR DES DOMMAGES CONSÉCUTIFS OU INCIDENTS, INCLUANT MAIS NON LIMITÉS AU COÛT DE LA MAIN D'ŒUVRE OU A LA PERTE DE PROFIT RÉSULTANT DE L'UTILISATION OU DE L'IMPOSSIBILITÉ D'UTILISER LES PRODUITS OU DU FAIT QUE LE PRODUIT SOIT INCORPORÉ OU DEVIENNE UN COMPOSANT D'UN AUTRE PRODUIT OU MARCHANDISE.

INDICE

Illustrazioni	1	Funzionamento	45
Introduzione	39	Tutti i modelli.....	45
Istruzioni di sicurezza importanti	39	Manutenzione	45
Descrizioni dei modelli	41	Informazioni generiche	45
Tutti i modelli.....	41	Pulizia.....	45
Modelli Toast-Rite (TRH).....	41	Lubrificazione	46
Modelli Toast King (TK).....	41	Accessori	46
Specifiche	41	Gambe regolabili.....	46
Configurazioni delle spine	41	Cestini per brioche giganti.....	46
Grafico delle potenze elettriche - Modelli Toast-Rite	42	Prese elettriche	46
Grafico delle potenze elettriche - Modelli Toast King	43	Garanzia limitata Hatco	47
Dimensioni — Modelli Toast-Rite.....	44	Informazioni importanti sul proprietario	Copertina posteriore
Dimensioni — Modelli Toast King.....	44		
Installazione	44		
Informazioni generiche	44		
Posizionamento	44		



The instructions in English begin on page.....	3
Deutsche Anweisungen beginnen auf Seite	12
Las instrucciones en Espanol comienzan en la pagina.....	21
Les instructions en Français commencent a la page	30
Le istruzioni in Italiano iniziano dalla pagina	39
Nederlandse instructies beginnen op bladzijde.....	48

INTRODUZIONE

Il presente manuale contiene importanti informazioni di sicurezza sulla manutenzione, l'utilizzo ed il funzionamento di questo prodotto. La mancata conformità alle istruzioni contenute nel presente manuale può causare lesioni gravi. Qualora non foste in grado di comprendere il contenuto del presente manuale, vi preghiamo di volerne informare il vostro responsabile. Non mettere in funzione questa apparecchiatura prima di aver letto e compreso il contenuto del presente manuale.

I tostapane rotativi elettrici Toast-Rite e Toast King della Hatco sono stati progettati specificatamente per accelerare la tostatura. I prodotti da tostare scorrono attraverso una camera di cottura dove vengono rapidamente ed accuratamente tostiti. La secchezza, l'umidità, il contenuto di zucchero e lo spessore del pane influenzano il risultato della tostatura. Il livello di doratura è determinato dalla velocità del nastro trasportatore, non dalla temperatura.

La Hatco produce tostapane di qualità per soddisfare le esigenze del settore della ristorazione e garantisce anni di funzionamento senza problemi. Gli elementi riscaldanti tubolari rivestiti in metallo sono garantiti per due anni contro rotture e bruciature. (Nel caso di anomalia di un elemento, il tostapane Hatco continua a funzionare ma la resa può risultare leggermente inferiore).



Questo manuale fornisce le istruzioni sull'installazione, la sicurezza ed il funzionamento dei tostapane rotativi elettrici Toast-Rite e Toast King. Si consiglia di leggere tutte le istruzioni di installazione, funzionamento e sicurezza contenute in questo manuale prima di procedere con l'installazione e la messa in funzione del tostapane rotativo elettrico della Hatco. Le istruzioni di sicurezza riportate nel presente manuale dopo un simbolo di avvertenza  e le parole **ATTENZIONE** o **CAUTELA** stampate in grassetto sono molto importanti.  **ATTENZIONE** indica la possibilità di lesioni gravi o letali dell'operatore o di terzi.  **CAUTELA INDICA LA POSSIBILITÀ DI LESIONI MINORI O MODERATE.** **CAUTELA** senza il simbolo indica la possibilità di danni limitati all'apparecchiatura o alla proprietà.

Il tostapane rotativo elettrico della Hatco è il risultato di una lunga attività di ricerca e verifica sul campo. I materiali utilizzati sono stati selezionati per la loro lunga durata, l'aspetto gradevole ed il rendimento ottimale. Ogni unità viene accuratamente ispezionata e collaudata prima della consegna.



ISTRUZIONI DI SICUREZZA IMPORTANTI

IMPORTANTE! Leggere queste importanti istruzioni di sicurezza per evitare eventuali rischi di lesione personale o letali e per evitare eventuali danni all'apparecchiatura o alla proprietà.

AVVERTIMENTI

-  Per evitare possibili incidenti, spegnere il pulsante di alimentazione, scollegare l'unità dall'alimentatore e lasciare che si raffreddi prima di effettuare qualsiasi intervento di manutenzione.
-  Collegare il tostapane ad una presa elettrica con messa a terra con la tensione, le dimensioni e la configurazione corrette. Se la spina non corrisponde alla presa, contattare un elettricista qualificato per stabilire la tensione e le dimensioni adeguate ed installare la presa corretta.

PRECAUZIONI

-  Appoggiare l'unità alla corretta altezza del banco, in una zona comoda per l'utilizzo. Il luogo di montaggio dovrebbe essere livellato per evitare che l'unità o il suo contenuto possano cadere accidentalmente e sufficientemente resistente da supportare il peso dell'unità.
-  Non appoggiare alcun oggetto sopra al tostapane per evitare eventuali pericoli di danneggiamento del tostapane e di lesione personale.

ISTRUZIONI DI SICUREZZA IMPORTANTI

⚠ AVVERTIMENTI

- ⚠ La struttura di questo apparecchio non è anti-spruzzo. Non utilizzare mezzi di pulizia a spruzzo per pulire l'apparecchio.
- ⚠ Per un funzionamento sicuro ed adeguato, l'unità deve essere posizionata a sufficiente distanza dalle pareti e dai materiali combustibili. Nel caso le distanze di sicurezza non vengano rispettate, si possono verificare scolorimento e combustione. Non appoggiare il tostapane sotto agli scaffali o ad una distanza inferiore a 31 cm (12") dal soffitto.
- ⚠ Qualora si rendesse necessario l'intervento del servizio di assistenza su questa unità, contattare il proprio Agente Autorizzato Hatco o il Reparto di Assistenza Hatco chiamando il numero 414-671-6350 fax 414-671-3976.
- ⚠ Questo prodotto non è realizzato con parti sostituibili dall'utente. Qualora si rendesse necessario un intervento di assistenza, per non provocare danni all'unità o lesioni alle persone, rivolgersi esclusivamente agli Agenti Autorizzati Hatco ed utilizzare soltanto i ricambi originali Hatco.
- ⚠ I ricambi originali Hatco sono adatti per funzionare specificatamente in maniera sicura negli ambienti in cui vengono utilizzati. Alcuni ricambi commerciali o generici non godono delle caratteristiche necessarie per funzionare in sicurezza sulle apparecchiature Hatco. Per eventuali riparazioni alle attrezzature Hatco è strettamente necessario utilizzare i pezzi di ricambio Hatco. Il mancato utilizzo dei pezzi di ricambio Hatco può esporre gli operatori a tensioni elettriche pericolose che possono provocare scosse elettriche o scottature.

⚠ PRECAUZIONI

- ⚠ Durante la preparazione dell'unità, accertarsi che l'alimentatore sia spento e che il tostapane sia a temperatura ambiente. In caso contrario si possono verificare lesioni personali.
- ⚠ Alcune zone della superficie esterna dell'unità tendono a riscaldarsi. Toccare queste zone con cautela per evitare possibili lesioni.
- ⚠ Accertarsi che i cestini siano freddi prima di estrarli. Se non sono freddi, i cestini possono provocare scottature.
- ⚠ Non appoggiare l'unità sul lato del vano comandi, per non danneggiarla.
- ⚠ Lasciare uno spazio di 3 cm (1") lungo i lati. Lasciare un gioco di 31 cm (12") lungo le zone di uscita anteriore per assicurare un corretto funzionamento in condizioni di sicurezza.
- ⚠ La tostatura di prodotti farciti come pane all'aglio, panini al formaggio e panini dolci NON è consigliata. Eventuali residui possono compromettere il rendimento del tostapane e bruciare nel suo interno.

CAUTELE

Non posizionare il tostapane in una zona esposta ad alte temperature o soggetta alla formazione di unto provocato da grill, friggitrici ecc. Le temperature eccessive possono danneggiare l'unità. Non posizionare il tostapane in una zona dove il flusso di aria attorno all'alloggiamento del motore è limitato. Non appoggiare il tostapane direttamente sul percorso di scarico o produzione di aria del ventilatore dell'impianto di condizionamento.

Spessore massimo del prodotto: 3 cm (1-1/4"). NON tostare prodotti di spessore maggiore. I prodotti con spessore maggiore di 3 cm (1-1/4") faranno bloccare il nastro trasportatore e quindi bruciare il prodotto all'interno del tostapane.

I detersivi abrasivi possono graffiare la superficie del tostapane.

Un errato allineamento dei cestini farà bloccare il nastro trasportatore. Se le barre di arresto verso il basso fossero state scollegate dai cestini, accertarsi che le barre non siano invertite al momento del montaggio. I fermi delle barre di arresto verso il basso devono venirsi a trovare sulla sinistra con la barra appoggiata al cestino. Il posizionamento sbagliato delle barre farà fermare il nastro trasportatore.

La mancata lubrificazione del cuscinetto posteriore del motore secondo gli intervalli indicati comporta una riduzione della durata operativa del motore e può essere motivo di annullamento della garanzia .

DESCRIZIONE DEI MODELLI

TUTTI I MODELLI

Tutti i tostapane rotativi elettrici Toast-Rite e Toast King sono veloci, affidabili e versatili e possono tostare fino a 500 o 1550 fette di pane all'ora. Ogni unità comprende un vassoio di raccolta del pane tostato, una zona di conservazione riscaldata, il termostato per il risparmio dell'energia, il controllo della velocità, l'avanzamento manuale ed un cavo con spina da 122 cm (4') applicato dal produttore.

MODELLI TOAST-RITE

TRH-50

Il modello TRH-50 può tostare fino a 8 fette di pane o brioche al minuto (500 all'ora) ed è caratterizzato da cestini dalla larghezza di due fette.

TRH-60

Il modello TRH-60 può tostare fino a 10 fette di pane o brioche al minuto (600 all'ora) ed è caratterizzato da cestini dalla larghezza di due fette.

TRH-100B

Il modello TRH-100B è adatto *solo per le brioche* e tosta fino a 16 fette di brioche al minuto (1000 all'ora) ed è caratterizzato da cestini dalla larghezza di due fette.

MODELLI TOAST KING

TK-72

Il modello TRH-72 può tostare fino a 12 fette di pane o brioche al minuto (720 all'ora) ed è caratterizzato da cestini dalla larghezza di due fette.

TK-90B

Il modello TRH-90B è adatto *solo per le brioche* e tosta fino a 15 fette di brioche al minuto (900 all'ora) ed è caratterizzato da cestini dalla larghezza di due fette.

TK-100

Il modello TRH-100 può tostare fino a 16 fette di pane o brioche al minuto (1000 all'ora) ed è caratterizzato da cestini dalla larghezza di tre fette.

TK-135B

Il modello TRH-135B è adatto *solo per le brioche* e tosta fino a 22 fette di brioche al minuto (1350 all'ora) ed è caratterizzato da cestini dalla larghezza di tre fette.

TK-155B

Il modello TRH-155B è adatto *solo per le brioche a 3 parti* e tosta fino a 25 fette di brioche a 3 parti al minuto (1550 all'ora) ed è caratterizzato da cestini dalla larghezza di tre fette.

SPECIFICHE

CONFIGURAZIONI DELLE SPINE

Le unità sono fornite dal produttore complete di spina e cavo elettrico sul retro. Vedi *GRAFICO POTENZE ELETTRICHE* e punto ③. Il circuito deve essere dimensionato in base all'ampérage del modello.

NOTA: Vedi la piastra di specificazione sulla parte anteriore dell'unità all'altezza del vano comandi per le corrette indicazioni elettriche.



ATTENZIONE

Collegare il tostapane ad una presa elettrica con messa a terra con la tensione, le dimensioni e la configurazione corrette. Se la spina non corrisponde alla presa, contattare un elettricista qualificato per stabilire la tensione e le dimensioni adeguate ed installare la presa corretta.

Se i codici locali prevedono uno schema di collegamento Greenfield o con tubo di protezione, consultare un elettricista autorizzato per eseguire il collegamento dei cavi. Il cablaggio dell'unità è accessibile dal pannello di accesso posteriore in basso. Per collegare i cavi di alimentazione al tostapane:

1. Estrarre le viti che bloccano i pannelli laterali e togliere i pannelli.
2. Togliere le viti che bloccano il pannello di accesso posteriore in basso e rimuovere il pannello.
3. Inserire il tubo Greenfield o di protezione attraverso l'apertura nel pannello di accesso posteriore e collegarlo alla staffa di alimentazione. Collegare i cavi.
4. Collegare il cavo di messa a terra alla staffa di alimentazione all'altezza del foro filettato marcato con "G".
5. Montare nuovamente il pannello di accesso ed i pannelli laterali.

GRAFICO POTENZE ELETTRICHE – SERIE TOAST-RITE

Modello	Tensione di alimentazione	Hertz	Watt	Ampere	Configurazione delle spine	Peso del collo per l'aspedizione
TRH-50	120	60	2738	22,8	NEMA 5-30P	29 kg (64 lbs.)
	208	60	2738	13,2	NEMA 6-20P	29 kg (64 lbs.)
	240	60	2738	11,4	NEMA 6-20P	29 kg (64 lbs.)
	220	60	2738	12,5	CEE 7/7 Schuko	29 kg (64 lbs.)
	220	50	2738	12,5	CEE 7/7 Schuko	29 kg (64 lbs.)
	220/380 3Ø	50	2700	4,6	Nessuno	29 kg (64 lbs.)
	220-230 (CE)	50	2738-2993	12,5-13,0	CEE 7/7 Schuko	29 kg (64 lbs.)
	230-240 (CE)	50	2514-2738	10,9-11,4	BS 1363	29 kg (64 lbs.)
TRH-60	240	50	2738	11,4	BS 1363	29 kg (64 lbs.)
	208	60	3838	18,5	NEMA 6-20P*	29 kg (64 lbs.)
	240	60	3838	16,0	NEMA 6-20P	29 kg (64 lbs.)
	200	50	3548	17,7	NEMA 6-20P	29 kg (64 lbs.)
	220	60	3838	17,5	Senza cappuccio isolante	29 kg (64 lbs.)
	220	50	3838	17,5	CEE 7/7 Schuko	29 kg (64 lbs.)
	220-230 (CE)	50	3838-4195	17,7-18,2	Senza cappuccio isolante	29 kg (64 lbs.)
	230-240 (CE)	50	3524-3838	15,3-16,0	Senza cappuccio isolante	29 kg (64 lbs.)
TRH-65E	240	50	3838	16,0	BS 1363	29 kg (64 lbs.)
	220-230 (CE)	50	4338-4741	19,7-20,6	Senza cappuccio isolante	29 kg (64 lbs.)
TRH-100B	230-240 (CE)	50	3984-4338	17,3-18,1	Senza cappuccio isolante	29 kg (64 lbs.)
	120	60	2600	21,7	NEMA 5-30P	29 kg (64 lbs.)
	208	60	2600	12,5	NEMA 6-20P	29 kg (64 lbs.)
	240	60	2600	10,8	NEMA 6-20P	29 kg (64 lbs.)
	220	60	2638	12,0	CEE 7/7 Schuko	29 kg (64 lbs.)
	220	50	2638	12,0	CEE 7/7 Schuko	29 kg (64 lbs.)
	240	50	2638	11,0	BS 1363	29 kg (64 lbs.)

* NEMA 6-30P per il Canada.

I dati elettrici nelle aree ombreggiate interessano **soltanto i modelli per l'esportazione.**

SPECIFICHE

GRAFICO POTENZE ELETTRICHE – SERIE TOAST KING

Modello	Tensione di alimentazione	Hertz	Watt	Ampere	Configurazione delle spine	Peso del collo per l'aspedizione
TK-72	208	60	4038	19,4	NEMA 6-20P*	35 kg (76 lbs.)
	240	60	4038	16,8	NEMA 6-20P*	35 kg (76 lbs.)
	200	50	3733	18,7	NEMA 6-20P	35 kg (76 lbs.)
	220-230 (CE)	50	4038-4414	18,4-19,2	Senza cappuccio isolante	35 kg (76 lbs.)
	220	50	4038	18,4	Senza cappuccio isolante	35 kg (76 lbs.)
	220	60	4038	18,4	Senza cappuccio isolante	35 kg (76 lbs.)
	230-240 (CE)	50	3708-4038	16,1-16,8	Senza cappuccio isolante	35 kg (76 lbs.)
	240	50	4038	16,8	Senza cappuccio isolante	35 kg (76 lbs.)
TK-75	220-230 (CE)	50	5238-5725	23,8-24,9	Senza cappuccio isolante	35 kg (76 lbs.)
	230-240 (CE)	50	4811-5238	21,0-21,8	Senza cappuccio isolante	35 kg (76 lbs.)
TK-90B	208	60	3238	15,6	NEMA 6-20P	35 kg (76 lbs.)
	240	60	3238	13,5	NEMA-6-20P	35 kg (76 lbs.)
	220	60	3238	14,7	CEE 7/7 Schuko	35 kg (76 lbs.)
	220	50	3238	14,7	CEE 7/7 Schuko	35 kg (76 lbs.)
	240	50	3238	13,5	Senza cappuccio isolante	35 kg (76 lbs.)
TK-100	208	60	5038	24,0	NEMA 6-30P	40 kg (88 lbs.)
	240	60	5038	21,0	NEMA 6-30P	40 kg (88 lbs.)
	200	50	4657	23,3	NEMA 6-30P	40 kg (88 lbs.)
	220	60	5038	22,9	Senza cappuccio isolante	40 kg (88 lbs.)
	220	50	5038	22,9	Senza cappuccio isolante	40 kg (88 lbs.)
	220-230 (CE)	50	5038-5507	22,9-23,9	Senza cappuccio isolante	40 kg (88 lbs.)
	230-240 (CE)	50	4626-5038	20,1-21,0	Senza cappuccio isolante	40 kg (88 lbs.)
	240	50	5038	21,0	Senza cappuccio isolante	40 kg (88 lbs.)
TK-105	200	50	7438	33,8	Senza cappuccio isolante	40 kg (88 lbs.)
	220-230 (CE)	50	7438-8129	33,8-35,3	Senza cappuccio isolante	40 kg (88 lbs.)
	230-240 (CE)	50	6830-7438	30,0-31,0	Senza cappuccio isolante	40 kg (88 lbs.)
TK-135B	208	60	4300	20,7	NEMA 6-30P	40 kg (88 lbs.)
	240	60	4300	17,9	NEMA 6-30P	40 kg (88 lbs.)
	220	60	4338	19,7	Senza cappuccio isolante	40 kg (88 lbs.)
	220	50	4338	19,7	Senza cappuccio isolante	40 kg (88 lbs.)
	240	50	4338	18,1	Senza cappuccio isolante	40 kg (88 lbs.)
TK-155B	208	60	5038	24,0	NEMA 6-30P	40 kg (88 lbs.)
	240	60	5038	20,8	NEMA 6-30P	40 kg (88 lbs.)
	220	60	5018	22,8	Senza cappuccio isolante	40 kg (88 lbs.)
	220	50	5018	22,8	Senza cappuccio isolante	40 kg (88 lbs.)
	240	50	5018	20,9	Senza cappuccio isolante	40 kg (88 lbs.)

* NEMA 6-30P per il Canada.

I dati elettrici nelle aree ombreggiate interessano **soltanto i modelli per l'esportazione.**

DIMENSIONI – MODELLI TOAST-RITE - VEDI PUNTO ④

Modello	Larghezza (A)	Profondità (B)	Profondità (C)	Altezza (D)
TRH-50	45 cm (17-1/2")	57 cm (22-1/2")	70 cm (27-1/2")	41 cm (16-1/4")
TRH-60	45 cm (17-1/2")	57 cm (22-1/2")	70 cm (27-1/2")	41 cm (16-1/4")
TRH-100B	45 cm (17-1/2")	57 cm (22-1/2")	70 cm (27-1/2")	41 cm (16-1/4")

DIMENSIONI – MODELLI TOAST KING - VEDI PUNTO ⑤

Modello	Larghezza (A)	Profondità (B)	Profondità (C)	Altezza (D)
TK-72	45 cm (17-1/2")	36 cm (14-1/8")	45 cm (17-5/8")	84 cm (33")
TK-90B	45 cm (17-1/2")	36 cm (14-1/8")	45 cm (17-5/8")	84 cm (33")
TK-100	56 cm (22")	36 cm (14-1/8")	45 cm (17-5/8")	84 cm (33")
TK-135B	56 cm (22")	36 cm (14-1/8")	45 cm (17-5/8")	84 cm (33")
TK-155B	56 cm (22")	36 cm (14-1/8")	45 cm (17-5/8")	84 cm (33")

INSTALLAZIONE

INFORMAZIONI GENERICHE

1. Estrarre l'unità dalla scatola.
2. Prelevare la documentazione. **Per evitare eventuali ritardi nell'ottenere la copertura della garanzia, compilare e spedire la cartolina di garanzia.**
3. Togliere il nastro adesivo ed i materiali di imballo.

NOTA: Togliere il tubo dell'olio lubrificante attaccato con il nastro adesivo sul vassoio di raccolta del pane. Conservarlo per la futura lubrificazione del motore a regolazione continua di velocità.

4. Installare il vassoio di raccolta del pane sull'unità. Vedi ⑥.

POSIZIONAMENTO

CAUTELA

Non posizionare il tostapane in una zona esposta ad alte temperature o soggetta alla formazione di unto provocato da grill, friggitrici ecc. Le temperature eccessive possono danneggiare l'unità. Non posizionare il tostapane in una zona dove il flusso di aria attorno all'alloggiamento del motore è limitato. Non appoggiare il tostapane direttamente sul percorso di scarico o produzione di aria del ventilatore dell'impianto di condizionamento.

ATTENZIONE

Per un funzionamento sicuro ed adeguato, l'unità deve essere posizionata a sufficiente distanza dalle pareti e dai materiali combustibili. Nel caso le distanze di sicurezza non vengano rispettate, si possono verificare scolorimento e combustione. Non appoggiare il tostapane sotto agli scaffali o ad una distanza inferiore a 31 cm (12") dal soffitto.

CAUTELA

Lasciare uno spazio minimo di 3 cm (1") lungo i lati. Lasciare un gioco di 31 cm (12") lungo le zone di uscita anteriore per assicurare un corretto funzionamento in condizioni di sicurezza.

CAUTELA

Appoggiare l'unità all'altezza adatta del banco in una zona comoda per l'utilizzo. Il luogo di montaggio dovrebbe essere livellato per evitare che l'unità o il suo contenuto possano cadere accidentalmente e sufficientemente resistente da supportare il peso dell'unità.

CAUTELA

Non appoggiare alcun oggetto sopra al tostapane, in caso contrario pericolo di danneggiamento del tostapane e di lesione personale.

CAUTELA

Durante la preparazione dell'unità, accertarsi che l'alimentatore sia spento e che il tostapane sia a temperatura ambiente. In caso contrario si possono verificare lesioni personali.

CAUTELA

Alcune zone della superficie esterna dell'unità si riscaldano. Toccare queste zone con cautela per evitare possibili lesioni.

FUNZIONAMENTO

TUTTI I MODELLI

1. Collegare l'unità ad una presa elettrica con la corretta tensione, dimensione e configurazione. Per maggiori dettagli vedere la sezione *Specifiche*.
2. Portare il Selettore previsto sul vano anteriore su "Toast" (pane tostato) o "Buns" (brioche). Vedi ⑦.

NOTA: Per tostare le brioche, posizionarle con il lato tagliato verso il basso e portare il Selettore su "Bun" (brioche). Per tostare le ciambelle, posizionarle con il lato tagliato verso l'alto e portare il Selettore su "Toast" (pane tostato).

3. Mentre l'unità si riscalda, portare il Regolatore di Velocità sulla posizione più rapida/minore doratura.

NOTA: Attendere circa 15 minuti affinché l'unità si riscaldi.

4. Terminato il riscaldamento, portare il Regolatore di Velocità sulla posizione intermedia e provare a tostare due fette di pane. Agire sul Regolatore di Velocità per raggiungere il livello di doratura desiderato.

NOTA: Per tostare prodotti morbidi come i muffin inglesi, il pane di segale o il pane integrale, fare rallentare il nastro trasportatore ruotando la manopola del Regolatore di Velocità verso un livello più lento/doratura maggiore (in senso orario).



CAUTELA

La tostatura di prodotti farciti come pane all'aglio, panini al formaggio e panini dolci NON è consigliata. Eventuali residui possono compromettere il rendimento del tostapane e bruciare nel suo interno.

MANUTENZIONE

INFORMAZIONI GENERICHE

I tostapane rotativi elettrici della Hatco sono stati progettati per garantire la massima durata ed il massimo rendimento con una manutenzione minima.



ATTENZIONE

Per evitare possibili lesioni, prima di effettuare qualsiasi intervento di manutenzione, disattivare il pulsante di alimentazione, scollegare l'unità dall'alimentatore ed attendere che si raffreddi.

PULIZIA



ATTENZIONE

La struttura di questo apparecchio non è anti-spruzzo. Per pulire l'apparecchio non utilizzare mezzi di pulizia a spruzzo.

Superficie esterna

Per preservare la lucentezza della superficie esterna dell'unità, è consigliabile pulire ogni giorno le pareti esterne con un panno umido. Le macchie difficili possono essere eliminate con un buon detergente per acciaio inossidabile o un detergente non abrasivo. Le aree più difficili da raggiungere devono essere pulite con uno spazzolino ed un detergente delicato.

CAUTELA

I detersivi abrasivi possono graffiare la superficie del tostapane.

Vassoio di raccolta del pane

Estrarlo dall'unità e lavarlo con detersivo e acqua, quindi risciacquare.

Cestini

1. Utilizzare la manopola di avanzamento manuale sulla destra dell'unità per fare avanzare i cestini senza alimentare tensione all'unità.

CAUTELA

Spessore massimo del prodotto: 3 cm (1-1/4"). NON tostare prodotti di spessore maggiore. I prodotti di spessore superiore a 3 cm (1-1/4") causeranno un blocco del sistema di trasporto e potranno eventualmente bruciarsi nel tostapane.

Avanzamento manuale

La manopola per l'avanzamento manuale si trova sul pannello destro del tostapane. Questa manopola consente di far ruotare manualmente i cestini e scaricare rapidamente il pane. Durante le operazioni di pulizia, la manopola di avanzamento manuale consente di ruotare i cestini per poterli estrarre senza alimentare la tensione al tostapane.

Regolazione del termostato

La vite di regolazione del termostato si trova sul vano comandi. Il termostato controlla la temperatura della camera di cottura. Il termostato viene impostato dal produttore, ma può essere regolato nel seguente modo: Con un piccolo cacciavite, girare la vite di regolazione vedi punto ⑦ in senso orario per incrementare o in senso antiorario per ridurre la temperatura.

NOTA: Non girare la vite per più di 1/8 di giro alla volta. Attendere almeno 5 minuti perché la temperatura si stabilizzi.



CAUTELA

Accertarsi che i cestini si siano raffreddati prima di estrarli, altrimenti possono provocare scottature.

2. Estrarre i cestini allontanando la catena caricata a molla e spingendo contemporaneamente il cestino verso sinistra e verso l'esterno. Vedi punto ⑧.

NOTA: Non staccare le barre di arresto verso il basso durante la pulizia dei cestini.

3. Pulire i cestini con un panno morbido umido o immergere i cestini in una soluzione delicata a base di acqua e sapone.
4. Montare di nuovo i cestini allineando il perno sulla catena con i fori previsti nel cestino del tostapane. Il perno destro deve trovarsi esattamente di fronte al perno della catena sinistra.
5. Per collegare i cestini in maniera bilanciata, fare avanzare il nastro e ripetere la procedura. Ogni cestino deve essere appeso immediatamente sotto al precedente, altrimenti non sarà possibile montare tutti i cestini.

CAUTELA

Un errato allineamento dei cestini farà bloccare il nastro trasportatore. Se le barre di arresto verso il basso fossero state scollegate dai cestini, accertarsi che le barre non siano invertite al momento del montaggio. I fermi delle barre di arresto verso il basso devono venirsi a trovare sulla sinistra con la barra appoggiata al cestino. Il posizionamento sbagliato delle barre farà fermare il nastro trasportatore.

LUBRIFICAZIONE

Il cuscinetto del motore deve essere lubrificato periodicamente rispettando gli intervalli consigliati.

CAUTELA

La mancata lubrificazione del cuscinetto posteriore del motore secondo gli intervalli indicati comporta una riduzione della durata operativa del motore e può essere motivo di annullamento della garanzia.

1. Scollegare il tostapane dall'alimentatore.
2. Togliere le viti che bloccano il pannello posteriore inferiore di accesso e sollevare con attenzione il pannello fino ad esporre l'alloggiamento del motore.
3. Lubrificare il cuscinetto applicando 10-12 gocce di lubrificante Mobil SHC 624 (n. art. Hatco 05.01.018.00) sul cuscinetto. Vedi punto ⑨.
4. Montare nuovamente il pannello di accesso posteriore.

Programma per la lubrificazione del cuscinetto del motore

Funzionamento 24 ore su 24 Ogni 6 settimane
Funzionamento 18 ore su 24 Ogni 8 settimane
Funzionamento 12 ore su 24 Ogni 12 settimane
Funzionamento periodico Ogni 6 mesi

⚠ ATTENZIONE

Qualora si rendesse necessario l'intervento del servizio di assistenza su questa unità, contattare il proprio Agente Autorizzato Hatco o il Reparto di Assistenza Hatco chiamando il numero 414-671-6350; fax 414-671-3976.

⚠ ATTENZIONE

I componenti di questo prodotto non possono essere sostituiti dall'utilizzatore. Qualora si rendesse necessario un intervento di assistenza, per non provocare danni all'unità o lesioni alle persone, rivolgersi esclusivamente agli Agenti Autorizzati Hatco ed utilizzare soltanto i ricambi originali Hatco .

⚠ ATTENZIONE

I ricambi originali Hatco sono specificatamente progettati per funzionare in maniera sicura negli ambienti in cui vengono utilizzati. Alcuni ricambi commerciali o generici non godono delle caratteristiche necessarie per funzionare in sicurezza sulle apparecchiature Hatco. Per eventuali riparazioni alle apparecchiature Hatco è strettamente necessario utilizzare i pezzi di ricambio Hatco. Il mancato utilizzo dei pezzi di ricambio Hatco può esporre gli operatori a tensioni elettriche pericolose che possono provocare scosse elettriche o scottature.

ACCESSORI

GAMBE REGOLABILI DA 10 CM (4")

1. Appoggiare con cura l'unità sul lato.

⚠ CAUTELA

Non appoggiare l'unità sul lato del vano comandi, per non danneggiarla.

2. Inserire le gambe regolabili da 10 cm (4") negli appositi fori previsti sul fondo dell'unità. Vedi punti ⑩A) e ⑩B) .
3. Dopo aver fissato tutte le gambe, riportare l'unità in posizione diritta.
4. Se l'unità non è a livello, regolare il piede di ogni gamba con una chiave a bocca 16 mm (5/8").

CESTINI PER BRIOCHE GIGANTI (SOLO NEI MODELLI TK-100, TK-135B E TK-155B)

I cestini possono contenere brioches giganti con un diametro massimo di 14 cm (5-1/2").

PRESE ELETTRICHE

Per le diverse applicazioni sono disponibili vari tipi di prese elettriche. Vedi il *Grafico delle potenze elettriche* applicabili per maggiori dettagli.

GARANZIA LIMITATA HATCO

1. GARANZIA SUL PRODOTTO

La Hatco garantisce che i prodotti di sua fabbricazione (i "Prodotti"), in normali condizioni di uso e manutenzione, sono esenti da difetti di materiale per un (1) anno dalla data di acquisto, se installati e mantenuti in osservanza delle istruzioni scritte della Hatco, oppure per 18 mesi dalla data di spedizione dalla Hatco. L'acquirente deve stabilire la data di acquisto del prodotto mediante invio della scheda di registrazione della garanzia Hatco oppure in altro modo ritenuto soddisfacente ad esclusiva discrezione della Hatco.

La Hatco garantisce che i seguenti componenti del Prodotto non presenteranno difetti materiali dalla data dell'acquisto (in conformità alle condizioni di cui sopra) per la(e) durata(e) e le condizioni di seguito elencate:

a) Garanzia di un (1) anno sui componenti PIÙ un (1) anno supplementare soltanto sui componenti:

Componenti del tostapane (rivestiti in metallo)
Componenti scorrevoli del riscaldatore (rivestiti in metallo)
Riscaldatore, rulli del riscaldatore e scivoli del Riscaldatore
Componenti del riscaldatore (rivestiti in metallo)
Componenti Infra-Black® (rivestiti in metallo)
Componenti del visualizzatore del riscaldatore (riscaldamento ad aria rivestito in metallo)
Componenti di sostegno dell'armatura (impianto di riscaldamento ad aria rivestito in metallo)
Elementi del forno per il riscaldamento ed il mantenimento (rivestiti in metallo)

b) Garanzia di un (1) anno sui componenti PIÙ quattro (4) anni supplementari solo sui componenti secondo le condizioni prestabilite che la Hatco spiegherà su richiesta dell'Acquirente:

Serbatoi del riscaldatore a gas Powermite®
Miniserbatoi compatti (acciaio inossidabile)
Serbatoi 3CS e FR

c) Garanzia di un (1) anno sui componenti PIÙ quattro (4) anni supplementari solo sui componenti PIÙ CINQUE anni (5) di garanzia solo sui componenti in conformità alle condizioni prestabilite che la Hatco spiegherà all'Acquirente su sua richiesta:

Serbatoi del riscaldatore (Castone®)

d) Garanzia di un (1) anno soltanto sulle parti, per i componenti accessori non installati dalla Hatco:

Componenti accessori (inclusi, senza limitazioni, valvole, calibri, interruttori a distanza e cablaggio per comando a distanza).

LE GARANZIE DI CUI SOPRA SONO ESCLUSIVE E SOSTITUISCONO QUALSIASI ALTRA GARANZIA, ESPRESSA O IMPLICITA, COMPRESA TRA L'ALTRO, LA GARANZIA DI COMMERCIALIZZABILITÀ O ADEGUATEZZA PER UNO SCOPO PARTICOLARE O DI PROTEZIONE DALLA VIOLAZIONE DEI DIRITTI DI BREVETTO O DI ALTRO GENERE DI PROPRIETÀ INTELLETTUALE. Senza limitare il concetto generico di quanto sopra, DETTE GARANZIE NON COPRONO: lampadine di illuminazione ad incandescenza antiriflettenti, lampade fluorescenti, lampadine del riscaldatore a lampada, gli elementi in vetro o eventuali anomalie del Prodotto riscontrate nel serbatoio del riscaldatore o nello scambiatore di calore del tubo ad alette causate da calcare, sedimenti, prodotti chimici o congelamento nei serbatoi, dall'impiego inadeguato del Prodotto, dalla manipolazione o applicazione non corretta, dall'installazione impropria, dall'applicazione della tensione non corretta o dalla ritardatura dei termostati o dei limitatori di finecorsa superiori.

2. LIMITI DEGLI OBBLIGHI DI RIPARAZIONE E DI RISARCIMENTO DANNI

La responsabilità della Hatco ed i diritti di riparazione esclusivi dell'Acquirente stabiliti dal presente documento si limiteranno esclusivamente, a discrezione della Hatco, alla riparazione o alla sostituzione del componente o dell'unità difettosa da parte di un ente di servizio autorizzato dalla Hatco per eventuali reclami presentati entro il periodo di garanzia previsto. La Hatco si riserva il diritto di accettare o respingere parzialmente o completamente il reclamo. La Hatco non accetterà la restituzione dei propri Prodotti senza previa approvazione scritta da parte della stessa e le spese di spedizione saranno esclusivamente a carico dell'Acquirente. LA HATCO DECLINA QUALSIASI RESPONSABILITÀ PER EVENTUALI DANNI INDIRETTI O ACCIDENTALI, COMPRESI TRA L'ALTRO I COSTI DI MANODOPERA O IL MANCATO GUADAGNO CAUSATI DALL'UTILIZZO O DALL'IMPOSSIBILITÀ DI UTILIZZARE I PRODOTTI O DOVUTI AL MONTAGGIO DEI PROPRI PRODOTTI IN ALTRI IMPIANTI O APPARECCHI.

Illustraties	1	Installatie	53
Introductie	48	Algemeen	53
Belangrijke veiligheidsinstructies	48	Locatie	53
Omschrijvingen modellen	50	Werking	54
Alle modellen	50	Alle modellen	54
Toast-Rite (TRH) Modellen	50	Onderhoud	54
Toast King (TK) Modellen	50	Algemeen	54
Specificaties	50	Reinigen	54
Stekkerconfiguraties	50	Smeren	55
Tabel voor het elektrisch vermogen van Toast-Rite-modellen	51	Accessoires	55
Tabel voor het elektrisch vermogen van Toast King-modellen	52	Bijstelbare poten	55
Afmetingen Toast-Rite Models	53	Mand voor jumbobroodjes	55
Afmetingen Toast King Modellen	53	Contactdozen	55
		Hatco beperkte garantie	56
		Belangrijke informatie voor de eigenaar	Achterplaat

The instructions in English begin on page	3
Deutsche Anweisungen beginnen auf Seite	12
Las instrucciones en Espanol comienzan en la pagina	21
Les instructions en Francais commencent a la page	30
Le istruzioni in Italiano iniziano dalla pagina	39
Nederlandse instructies beginnen op bladzijde	48

INLEIDING

Deze handleiding bevat belangrijke veiligheidsinformatie wat betreft het onderhoud, gebruik en werking van dit product. Nalaten de instructies in deze handleiding op te volgen kan ernstig letsel tot gevolg hebben. Indien u de inhoud van deze handleiding niet begrijpt, stel dan uw chef hiervan op de hoogte. Deze apparatuur niet gebruiken tenzij u de inhoud van deze handleiding hebt gelezen en begrepen.

De Hatco Toast-Rite en Toast King elektrische transportbandtoasters zijn speciaal ontworpen om het toasten te versnellen. De producten die getoast worden passeren door een verhitingskamer zodat producten snel en grondig toasten. De droogheid, vochtigheid, suikergehalte en dikte van het broodproduct beïnvloeden het vermogen om een perfect getoast product te krijgen. De snelheid van de transportband, niet de temperatuur, bepaalt de toastkleur.

Hatco-toasters zijn van de hoogste kwaliteit om te voldoen aan de eisen van de werkzaamheden in de voedselindustrie en leveren jaren zorgenvrije prestaties. De buisvormige verwarmingselementen met metalen bekleding zijn gedurende twee jaar gegarandeerd tegen breken en doorbranden. (Mocht één van de elementen niet meer goed functioneren dan zal uw Hatco-toaster blijven werken — de productie kan dan iets lager zijn.)



Deze handleiding voorziet in de installatie-, veiligheid- en bedieningsinstructies voor de Toast-Rite en Toast King elektrische transportbandtoasters. Wij bevelen aan dat u alle installatie-, werkings- en veiligheidsinstructies in deze handleiding leest vóórdat u uw Hatco elektrische transportbandtoasters installeert of er mee begint te werken. Veiligheidsinstructies die in deze handleiding naast een waarschuwingssymbool staan  en de vetgedrukte woorden **WAARSCHUWING** of **OPGELET** zijn uiterst belangrijk.  **WAARSCHUWING** betekent dat de kans bestaat op ernstig persoonlijk letsel of de dood voor uzelf of anderen.  **OPGELET BETEKEN DAT LICHT OF MATIG LETSEL ZICH KAN VOORDOEN.** OPGELET zonder het symbool wijst op de mogelijkheid van alleen stoffelijke schade aan de apparatuur.

Uw Hatco elektrische transportbandtoaster is een product dat het resultaat is van uitgebreid onderzoek en praktijktesten. De gebruikte materialen werden gekozen voor hun maximale duurzaamheid, aantrekkelijke verschijning en optimale prestaties. Ieder apparaat is grondig geïnspecteerd en getest alvorens het werd verzonden.



BELANGRIJKE VEILIGHEIDSINSTRUCTIES

BELANGRIJK! Lees de volgende belangrijke veiligheidsinstructies om persoonlijk letsel of de dood te voorkomen en om schade aan het apparaat of eigendom te voorkomen.

WAARSCHUWINGEN

-  Schakel ter voorkoming van letsel de stroomschakelaar uit, trek de stekker van het apparaat uit de contactdoos en laat het apparaat afkoelen alvorens onderhoud uit te voeren.
-  Steek de stekker van de toasterkast in een geaarde contactdoos met de juiste spanning en grootte, en met de juiste stekkerconfiguratie. Als de stekker niet in de contactdoos past, neem dan contact op met een erkend elektricien om de juiste spanning en grootte te bepalen en installeer de juiste elektrische contactdoos.

VOORZORGSMAATREGELS

-  Plaats het apparaat op de juiste tafelhoogte en op een gemakkelijke plaats om te gebruiken. De locatie moet waterpas zijn om te voorkomen dat het apparaat of de inhoud ervan per ongeluk valt, en sterk genoeg om het gewicht van het apparaat te dragen.
-  Niets boven op de toaster plaatsen omdat dit de toaster kan beschadigen of het personeel aan mogelijk lichamelijk letsel kan blootstellen.

BELANGRIJKE VEILIGHEIDSINSTRUCTIES

⚠ WAARSCHUWINGEN

- ⚠ Dit toestel heeft geen hoge druk straalbestendige constructie. Geen hoge druk straalreinigingsproeier gebruiken om dit toestel te reinigen.
- ⚠ Voor veilige en juiste werking moet het apparaat op een redelijke afstand van brandbare muren en materialen worden geplaatst. Indien veilige afstanden niet in acht worden gehouden, kunnen verkleuring of ontbranding zich voordoen. De toaster niet onder een legplank of dichter dan 31 cm (12") van het plafond plaatsen.
- ⚠ Indien dit apparaat van onderhoud moet worden voorzien, neem dan contact op met uw erkende Hatco-service vertegenwoordiger, of neem contact op met de Serviceafdeling van Hatco op 414-671-6350; fax 414-671-3976.
- ⚠ Dit product bevat geen onderdelen die door de "gebruiker" kunnen worden onderhouden. Om schade aan het apparaat of letsels aan het personeel te voorkomen, alleen erkende Hatco-service vertegenwoordigers en authentieke Hatco-onderdelen gebruiken als onderhoud is vereist.
- ⚠ Authentieke Hatco-vervangingsonderdelen zijn specifiek ontworpen voor de veilige werking in omgevingen waarin ze worden gebruikt. Sommige generische of niet-authentieke vervangingsonderdelen hebben niet de kenmerken die noodzakelijk zijn om op een veilige manier in Hatco-apparaten te worden gebruikt. Het is noodzakelijk Hatco-vervangingsonderdelen te gebruiken bij het repareren van Hatco-apparaten. Nalaten om Hatco-vervangingsonderdelen te gebruiken kan de bedieners van de apparaten blootstellen aan gevaarlijke elektrische spanning wat elektrische schok of brandwonden tot gevolg kan hebben.

⚠ VOORZORGSMAATREGELS

- ⚠ Wanneer het apparaat voor gebruik wordt opgesteld, zorg er dan voor dat het apparaat is uitgeschakeld en de toaster op kamertemperatuur is. Nalaten dit te doen kan persoonlijk letsel tot gevolg hebben.
- ⚠ Sommige oppervlakken aan de buitenkant worden heet. Wees voorzichtig als u deze oppervlakken aanraakt om letsels te voorkomen.
- ⚠ Zorg ervoor dat de manden vóór verwijdering koel zijn. Indien niet koel, kunnen de manden brandwonden veroorzaken.
- ⚠ Leg het apparaat niet op de zijkant met het regelpaneel, daar er zich dan schade aan het apparaat kan voordoen.
- ⚠ Laat een ruimte van 3 cm (1") langs de zijkanten. Laat een ruimte van 31 cm (12") langs de afvoer aan de voorkant om de juiste werking en veiligheid te verzekeren.
- ⚠ Het toosten van gecoate producten zoals knoflookbrood, kaasbroodjes en zoete broodjes wordt NIET aanbevolen. Residu vermindert het prestatievermogen van de toaster en kan mogelijk binnenin de toaster in brand schieten.

OPGELET

Plaats de toaster niet op een plaats die onderhevig is aan buitenmatige temperaturen of vet van grills, braadpannen enz. Buitenmatige temperaturen zouden het apparaat kunnen beschadigen. De toaster niet in een gebied plaatsen met beperkte luchtstroming rond het motorcompartiment. De toaster niet in het rechtstreekse afvoerpad van een luchtverversingsklep of een suppletieklep plaatsen.

Maximale productdikte: 3 cm (1-1/4"). Het toosten van dikkere producten wordt NIET aanbevolen. Producten die dikker zijn dan 3 cm (1-1/4") blokkeren de transportband waardoor het product binnenin de toaster mogelijk kan ontbranden.

Schurende reinigingsmiddelen kunnen de finish van uw toaster krassen.

Foutieve uitlijning van de manden heeft tot gevolg dat de transportband blokkeert. Indien de afgrengelingen van de manden zijn gescheiden, zorg er dan voor dat de afgrengelingen niet omgedraaid zijn wanneer deze opnieuw worden geplaatst. De stoppen voor de afgrengelingen dienen links te zitten met de afgrengeling plat op de mand. Foutief geplaatste afgrengelingen hebben tot gevolg dat de transportband stopt.

Nalaten om het achterste motorlager te smeren, zoals aanbevolen, vermindert de levensduur van uw motor en de garantie mogelijk ongeldig maken.

ALLE MODELLEN

Alle Toast-Rite elektrische transportbandtoasters zijn snel, betrouwbaar en veelzijdig; die van 500 tot 1550 sneden broodproduct per uur kunnen toasten. Elk apparaat heeft een toastverzamelpan, verwarmde bewaarplaats voor toast, stroombesparende thermostaat, snelheidscontrole, handmatige voortbeweging en een in de fabriek gemonteerd snoer met stekker van 122 cm (4').

TOAST-RITE MODELLEN

TRH-50

De TRH-50 modellen kunnen tot 8 brood of broodjesplakken per minuut toasten (500 per uur) en heeft toastsmanden met een breedte van twee plakken.

TRH-60

De TRH-60 modellen kunnen tot 10 brood of broodjesplakken per minuut toasten (600 per uur) en heeft toastsmanden met een breedte van twee plakken.

TRH-100B

Het TRH-100B model is een toaster *alleen voor broodjes* die tot 16 broodjesplakken per minuut kan toasten (1000 per uur) welke toastsmanden heeft met een breedte van twee plakken.

TOAST KING MODELLEN

TK-72

Het TK-72 model kan tot 12 brood of broodjesplakken per minuut toasten (720 per uur) en heeft toastsmanden met een breedte van twee plakken.

TK-90B

Het TK-90B model is een toaster *alleen voor broodjes* die tot 15 broodjesplakken per minuut kan toasten (900 per uur) welke toastsmanden heeft met een breedte van twee plakken.

TK-100

Het TK-100 model kan tot 16 brood of broodjesplakken per minuut toasten (1000 per uur) en heeft toastsmanden met een breedte van drie plakken.

TK-135B

Het TK-135B model is een toaster *alleen voor broodjes* die tot 22 broodjesplakken per minuut kan toasten (1350 per uur) welke toastsmanden heeft met een breedte van drie plakken.

TK-155B

Het TK-155B model is een toaster *voor 3 broodjes* die tot 25 3-delen broodjesplakken per minuut kan toasten (1550 per uur) welke toastsmanden heeft met een breedte van drie plakken.

SPECIFICATIES

STEKKERCONFIGURATIES

De apparaten worden op de fabriek voorzien van een elektrisch snoer en stekker die op de achterkant van het apparaat zijn geïnstalleerd. Zie **TABEL ELEKTRISCH VERMOGEN** en zie ③. De stroomkring moet van een grootte zijn die afhangt van het toelaatbare ampère vermogen van het model.

OPMERKING: Zie het specificatieplaatje op de voorkant van het apparaat bij het regelpaneel voor de juiste elektrische vereisten.



WAARSCHUWING

Steek de stekker van de toasterkast in een geaarde contactdoos met de juiste spanning en grootte, en met de juiste stekkerconfiguratie. Als de stekker niet in de contactdoos past, neem dan contact op met een erkend elektricien om de juiste spanning en grootte te bepalen en installeer de juiste elektrische contactdoos.

Indien plaatselijke codes een Greenfield vereisen codes vereisen een Greenfield of aansluiting met elektriciteitsbuis, raadpleeg een erkende elektrische aannemer om de aansluiting van de aanvoerkabel uit te voeren. Toegang tot de bedrading wordt verkregen via het lagere toegangspaneel achter. Toevoerleidingdraden op de toaster aansluiten:

1. Verwijder de schroeven die de zijpanelen vastzetten en verwijder ze.
2. Verwijder de schroeven die het lagere toegangspaneel achter vastzetten, en verwijder het paneel.
3. Steek de Greenfield of elektriciteitsbuis door de opening in het toegangspaneel achter en sluit aan op de armatuur van de stroomtoevoer. De draden aansluiten.
4. Bevestig de aardleiding aan het armatuur van de stroomvoorziening bij de van een schroefdraad voorziene opening gemerkt "G".
5. Installeer weer het toegangspaneel en de zijpanelen.

SPECIFICATIES

TABEL ELEKTRISCH VERMOGEN – TOAST-RITE SERIES

Model	Spanning	Hertz	Watts	Amp	Stekkerconfiguratie	Verzendingsgewicht
TRH-50	120	60	2738	22,8	NEMA 5-30P	29 kg (64 lbs.)
	208	60	2738	13,2	NEMA 6-20P	29 kg (64 lbs.)
	240	60	2738	11,4	NEMA 6-20P	29 kg (64 lbs.)
	220	60	2738	12,5	CEE 7/7 Schuko	29 kg (64 lbs.)
	220	50	2738	12,5	CEE 7/7 Schuko	29 kg (64 lbs.)
	220/380 3Ø	50	2700	4,6	Geen	29 kg (64 lbs.)
	220-230 (CE)	50	2738-2993	12,5-13,0	CEE 7/7 Schuko	29 kg (64 lbs.)
	230-240 (CE)	50	2514-2738	10,9-11,4	BS 1363	29 kg (64 lbs.)
	240	50	2738	11,4	BS 1363	29 kg (64 lbs.)
TRH-60	208	60	3838	18,5	NEMA 6-20P*	29 kg (64 lbs.)
	240	60	3838	16,0	NEMA 6-20P	29 kg (64 lbs.)
	200	50	3548	17,7	NEMA 6-20P	29 kg (64 lbs.)
	220	60	3838	17,5	Geen dop	29 kg (64 lbs.)
	220	50	3838	17,5	CEE 7/7 Schuko	29 kg (64 lbs.)
	220-230 (CE)	50	3838-4195	17,7-18,2	Geen dop	29 kg (64 lbs.)
	230-240 (CE)	50	3524-3838	15,3-16,0	Geen dop	29 kg (64 lbs.)
	240	50	3838	16,0	BS 1363	29 kg (64 lbs.)
TRH-65E	220-230 (CE)	50	4338-4741	19,7-20,6	Geen dop	29 kg (64 lbs.)
	230-240 (CE)	50	3984-4338	17,3-18,1	Geen dop	29 kg (64 lbs.)
TRH-100B	120	60	2600	21,7	NEMA 5-30P	29 kg (64 lbs.)
	208	60	2600	12,5	NEMA 6-20P	29 kg (64 lbs.)
	240	60	2600	10,8	NEMA 6-20P	29 kg (64 lbs.)
	220	60	2638	12,0	CEE 7/7 Schuko	29 kg (64 lbs.)
	220	50	2638	12,0	CEE 7/7 Schuko	29 kg (64 lbs.)
	240	50	2638	11,0	BS 1363	29 kg (64 lbs.)

* NEMA 6-30P voor Canada.

De elektrische informatie in de donkere gebieden heeft **uitsluitend betrekking op exportmodellen.**

TABEL ELEKTRISCH VERMOGEN – TOAST-KING SERIES

Model	Spanning	Hertz	Watts	Amp	Stekkerconfiguratie	Verzendingsgewicht
TK-72	208	60	4038	19,4	NEMA 6-20P*	35 kg (76 lbs.)
	240	60	4038	16,8	NEMA 6-20P*	35 kg (76 lbs.)
	200	50	3733	18,7	NEMA 6-20P	35 kg (76 lbs.)
	220-230 (CE)	50	4038-4414	18,4-19,2	Geen dop	35 kg (76 lbs.)
	220	50	4038	18,4	Geen dop	35 kg (76 lbs.)
	220	60	4038	18,4	Geen dop	35 kg (76 lbs.)
	230-240 (CE)	50	3708-4038	16,1-16,8	Geen dop	35 kg (76 lbs.)
	240	50	4038	16,8	Geen dop	35 kg (76 lbs.)
TK-75	220-230 (CE)	50	5238-5725	23,8-24,9	Geen dop	35 kg (76 lbs.)
	230-240 (CE)	50	4811-5238	21,0-21,8	Geen dop	35 kg (76 lbs.)
TK-90B	208	60	3238	15,6	NEMA 6-20P	35 kg (76 lbs.)
	240	60	3238	13,5	NEMA-6-20P	35 kg (76 lbs.)
	220	60	3238	14,7	CEE 7/7 Schuko	35 kg (76 lbs.)
	220	50	3238	14,7	CEE 7/7 Schuko	35 kg (76 lbs.)
	240	50	3238	13,5	Geen dop	35 kg (76 lbs.)
TK-100	208	60	5038	24,0	NEMA 6-30P	40 kg (88 lbs.)
	240	60	5038	21,0	NEMA 6-30P	40 kg (88 lbs.)
	200	50	4657	23,3	NEMA 6-30P	40 kg (88 lbs.)
	220	60	5038	22,9	Geen dop	40 kg (88 lbs.)
	220	50	5038	22,9	Geen dop	40 kg (88 lbs.)
	220-230 (CE)	50	5038-5507	22,9-23,9	Geen dop	40 kg (88 lbs.)
	230-240 (CE)	50	4626-5038	20,1-21,0	Geen dop	40 kg (88 lbs.)
	240	50	5038	21,0	Geen dop	40 kg (88 lbs.)
TK-105	200	50	7438	33,8	Geen dop	40 kg (88 lbs.)
	220-230 (CE)	50	7438-8129	33,8-35,3	Geen snoer	40 kg (88 lbs.)
	230-240 (CE)	50	6830-7438	30,0-31,0	Geen snoer	40 kg (88 lbs.)
TK-135B	208	60	4300	20,7	NEMA 6-30P	40 kg (88 lbs.)
	240	60	4300	17,9	NEMA 6-30P	40 kg (88 lbs.)
	220	60	4338	19,7	Geen dop	40 kg (88 lbs.)
	220	50	4338	19,7	Geen dop	40 kg (88 lbs.)
	240	50	4338	18,1	Geen dop	40 kg (88 lbs.)
TK-155B	208	60	5038	24,0	NEMA 6-30P	40 kg (88 lbs.)
	240	60	5038	20,8	NEMA 6-30P	40 kg (88 lbs.)
	220	60	5018	22,8	Geen dop	40 kg (88 lbs.)
	220	50	5018	22,8	Geen dop	40 kg (88 lbs.)
	240	50	5018	20,9	Geen dop	40 kg (88 lbs.)

* NEMA 6-30P voor Canada.

De elektrische informatie in de donkere gebieden heeft **uitsluitend betrekking op exportmodellen.**

SPECIFICATIES

AFMETINGEN – TOAST-RITE MODELLEN - ZIE ④

Model	Breedte (A)	Diepte (B)	Diepte (C)	Hoogte (D)
TRH-50	45 cm (17-1/2")	57 cm (22-1/2")	70 cm (27-1/2")	41 cm (16-1/4")
TRH-60	45 cm (17-1/2")	57 cm (22-1/2")	70 cm (27-1/2")	41 cm (16-1/4")
TRH-100B	45 cm (17-1/2")	57 cm (22-1/2")	70 cm (27-1/2")	41 cm (16-1/4")

AFMETINGEN – TOAST KING MODELLEN - ZIE ⑤

Model	Breedte (A)	Diepte (B)	Diepte (C)	Hoogte (D)
TK-72	45 cm (17-1/2")	36 cm (14-1/8")	45 cm (17-5/8")	84 cm (33")
TK-90B	45 cm (17-1/2")	36 cm (14-1/8")	45 cm (17-5/8")	84 cm (33")
TK-100	56 cm (22")	36 cm (14-1/8")	45 cm (17-5/8")	84 cm (33")
TK-135B	56 cm (22")	36 cm (14-1/8")	45 cm (17-5/8")	84 cm (33")
TK-155B	56 cm (22")	36 cm (14-1/8")	45 cm (17-5/8")	84 cm (33")

INSTALLATIE

ALGEMEEN

1. Haal het apparaat uit de doos.
2. Verwijder het informatiepakket. **Om een vertraging in het verkrijgen van garanteservice te voorkomen, de garantiokaart invullen en opsturen.**
3. Verwijder tape en verpakkingsmaterialen.

OPMERKING: Verwijder de tube smeerolie die met plakband aan de toastverzamelpan is bevestigd. Houd deze bij om de tandwielmotor later te smeren.

4. Installeer de toastverzamelpan in het apparaat. Zie ⑥.

LOCATIE

OPGELET

Plaats de toaster niet in een gebied dat onderhevig is aan buitenmatige temperaturen of vet van grills, braadpannen, enz. Buitenmatige temperaturen kunnen het apparaat beschadigen. De toaster niet in een gebied plaatsen met beperkte luchtstroming rond het motorcompartiment. De toaster niet in het rechtstreekse afvoerpad van een luchtverversingsklep of een suppletieklep plaatsen.

⚠ WAARSCHUWING

Voor een veilige en juiste werking moet het apparaat op een redelijke afstand van brandbare muren en materialen worden geplaatst. Indien veilige afstanden niet in acht worden gehouden, kunnen verkleuring of ontbranding zich voordoen. De toaster niet onder een legplank of dichter dan 31 cm (12") van het plafond plaatsen.

⚠ OPGELET

Laat minimum 3 cm (1") ruimte langs de zijkanten. Laat een ruimte van 31 cm (12") langs de afvoer aan de voorkant om de juiste werking en veiligheid van het apparaat te garanderen.

⚠ OPGELET

Plaats het apparaat op de juiste tafelhoogte, in een omgeving waar u gemakkelijk kan werken. De locatie moet waterpas zijn om te voorkomen dat het apparaat of de inhoud ervan per ongeluk valt, en sterk genoeg om het gewicht van het apparaat te dragen.

⚠ OPGELET

Niets boven op de toaster plaatsen omdat dit de toaster kan beschadigen en het personeel aan mogelijk lichamelijk letsel kan blootstellen.

⚠ OPGELET

Als het apparaat voor gebruik wordt opgesteld, zorg er dan voor dat het apparaat is uitgeschakeld en de toaster op kamertemperatuur is. Nalaten dit te doen kan persoonlijk letsel tot gevolg hebben.

⚠ OPGELET

Sommige oppervlakken aan de buitenkant worden heet. Wees voorzichtig als u deze oppervlakken aanraakt om letsels te voorkomen.

ALLE MODELLEN

1. Steek de toasterkast in een contactdoos van de juiste spanning, grootte en met de juiste stekkerconfiguratie. Zie *Specificaties* voor details.
2. Draai de selectieschakelaar, die zich op het voorpaneel bevindt, op "Toast" of "Broodjes" Zie ⑦.

OPMERKING: Wanneer er broodjes worden getoast, plaats dan de gesneden kant naar beneden en zet de selectieschakelaar op de stand "Broodjes". Wanneer er bagles worden getoast, plaats dan de gesneden kant naar beneden en zet de selectieschakelaar op de stand "Toast".

3. Draai de snelheidsregeling naar de lichtste/snelste stand terwijl de eenheid opwarmt.

OPMERKING: Laat gedurende ongeveer 15 minuten opwarmen.

4. Na de opwarmperiode, de snelheidsregeling op de medium stand instellen en twee sneden van een broodproduct toasten. De snelheidsregeling bijstellen naargelang de gewenste bruining.

OPMERKING: Om vochtige producten te toasten, zoals Engelse muffins, roggebrood of volkorenbrood, de transportband vertragen door de knop voor de snelheidsregeling naar een tragere/donkere instelling te draaien (rechtsom).

OPGELET

Het toasten van gecoate producten zoals knoflookbrood, sandwiches met kaas en zoete broodjes is NIET aanbevolen. Residu vermindert het prestatievermogen van de toaster en kan mogelijk binnenin de toaster kan ontbranden.

OPGELET

Maximale productdikte: 3 cm (1-1/4"). Het toasten van dikkere producten wordt NIET aanbevolen. Producten die dikker zijn dan 3 cm (1-1/4") blokkeren de transportband waardoor het product binnenin de toaster mogelijk kan ontbranden.

Handmatig voortbeweging

De knop voor handmatige voortbeweging bevindt zich aan de rechterkant van de toaster. Deze knop maakt handmatige rotatie van de manden mogelijk en snelle uitstoting van toast. Tijdens het reinigen maakt de knop voor handmatige voortbeweging het roteren van de manden mogelijk om deze te verwijderen, zonder de toaster te activeren.

Thermostaatbijstelling

De schroef voor de thermostaatbijstelling bevindt zich op het regelpaneel. Deze thermostaat regelt de kamertemperatuur waarop getoast wordt. De thermostaat is vooraf ingesteld op de fabriek maar mag als volgt worden bijgesteld: Draai met een kleine schroevendraaier de bijstellingsschroef zie ⑦ rechtsom om de temperatuur te verhogen en linksom om de temperatuur te verlagen.

OPMERKING: De schroef niet meer dan 1/8 slag per keer verdraaien. Laat de temperatuur gedurende tenminste 5 minuten stabiliseren.

ONDERHOUD

ALGEMEEN

Hatco elektrische transportbandtoasters zijn ontworpen voor maximale duurzaamheid en prestatie met een minimum aan onderhoud.

WAARSCHUWING

Om letsel te voorkomen, de stroomschakelaar uitschakelen, de stekker van het apparaat uit de contactdoos trekken en het apparaat laten afkoelen alvorens onderhoud te plegen.

REINIGEN

WAARSCHUWING

Dit toestel heeft geen hoge druk straalbestendige constructie. Geen hoge druk straalreinigingsproeier gebruiken om dit toestel te reinigen.

Buitenkant

Om de glanzende finish van het apparaat te behouden, wordt aanbevolen dat exterieure oppervlakken dagelijks met een vochtige doek worden afgenomen. Hardnekkige vlekken mogen met een goed schoonmaakmiddel voor roestvrij staal of een niet-schurend schoonmaakmiddel worden verwijderd. Moeilijk te bereiken gebieden dienen met een kleine borstel en een zachte zeep te worden gereinigd.

WAARSCHUWING

Schurende reinigingsmiddelen kunnen de finish van uw toaster krassen.

Toastverzamelpan

Van het apparaat verwijderen en met zeep en water wassen, daarna spoelen.

Manden

1. Gebruik de knop voor handmatige voortbeweging aan de rechterkant van het apparaat om de manden voort te bewegen zonder het apparaat te activeren.

OPGELET

Zorg ervoor dat de manden vóór verwijdering koel zijn. Indien de manden niet koel zijn kunnen deze brandwonden veroorzaken.

2. Verwijder de manden door de veerketting weg te drukken van de mand terwijl de mand naar links wordt uitgetrokken. Zie ⑧.

OPMERKING: Verwijder de afgrengelingen niet wanneer de manden worden schoongemaakt.

3. Veeg de manden met een zachte, vochtige doek schoon of laat de manden in een zachte oplossing van water en zeep weken.
4. Zet de manden weer op hun plaats terug door de pen op de ketting uit te lijnen met de gaten in de toastermand. De pen aan de rechterkant moet precies tegenover de pen zijn van de ketting aan de linkerkant.
5. Beweeg de transportband voort en herhaal de procedure om de overige manden te plaatsen. Elke mand wordt onmiddellijk onder de voorgaande mand gehangen, anders kunnen alle manden niet worden geplaatst.

OPGELET

Foutieve uitlijning van de manden heeft tot gevolg dat de transportband blokkeert. Indien de afgrengelingen van de manden zijn gescheiden, zorg er dan voor dat de afgrengelingen niet omgedraaid zijn wanneer deze opnieuw worden geplaatst. De stoppen voor de afgrengelingen dienen links te zitten met de afgrengeling plat op de mand. Foutief geplaatste afgrengelingen hebben tot gevolg dat de transportband stopt.

ONDERHOUD

SMEREN

Het motorlager vereist periodieke smering op aanbevolen tussentijden.

OPGELET

Nalaten om het achterste motorlager te smeren zoals aanbevolen, zal de levensduur van uw motor verminderen en mogelijk de garantie nietig verklaren.

1. Ontkoppel de toaster van de stroomtoevoer.
2. Verwijder de schroeven die het achterste lagere toegangspaneel vastzetten en til voorzichtig het paneel omhoog om het motorcompartiment zichtbaar te maken.
3. Smeer het lager door 10-12 druppels Mobil SHC 624 smeermiddel (Hatco-onderdeelnr. 05.01.018.00) op het lager aan te brengen. Zie ⑨.
4. Installeer het toegangspaneel achter opnieuw

Smeerschema voor het motorlager

24-uurs werking	Iedere 6 weken
18-uurs werking	Iedere 8 weken
12-uurs werking	Iedere 12 weken
Periodieke werking	Iedere 6 maanden

WAARSCHUWING

Indien dit apparaat van onderhoud moet worden voorzien, neem dan contact op met uw erkende Hatco-service vertegenwoordiger, of neem contact op met de Serviceafdeling van Hatco op 414-671-6350; fax 414-671-3976.

WAARSCHUWING

Dit product bevat geen onderdelen die door de "gebruiker" kunnen worden onderhouden. Om schade aan het apparaat of letsels aan het personeel te voorkomen, alleen erkende Hatco service vertegenwoordigers en authentieke Hatco-onderdelen gebruiken als onderhoud is vereist.

WAARSCHUWING

Authentieke Hatco-vervangingsonderdelen zijn specifiek ontworpen voor de veilige werking in omgevingen waarin ze worden gebruikt. Sommige generische of niet-authentieke vervangingsonderdelen hebben niet de kenmerken die noodzakelijk zijn om op een veilige manier in Hatco-apparaten te worden gebruikt. Het is noodzakelijk Hatco-vervangingsonderdelen te gebruiken bij het repareren van Hatco-apparaten. Nalaten om Hatco-vervangingsonderdelen te gebruiken kan de bedieners van de apparaten blootstellen aan gevaarlijke elektrische spanning wat elektrische schok of brandwonden tot gevolg kan hebben.

ACCESSOIRES

10 CM (4") BIJSTELBARE POTEN

1. Leg het apparaat voorzichtig op de zijkant.

OPGELET

Leg het apparaat niet op de zijkant met het regelpaneel, daar er zich dan schade aan het apparaat kan voordoen.

2. Draai de bijstelbare poten van 10 cm (4") in de aanwezige gaten voor de poten aan de onderkant van het apparaat. Zie ⑩A en ⑩B.
3. Nadat alle poten stevig zijn vastgemaakt, het apparaat rechtzetten.
4. Als het apparaat niet waterpas is, de voet van iedere poot met een steeksleutel van 16 mm (5/8") bijstellen tot het apparaat waterpas is.

MANDEN VOOR JUMBOBROODJES (ALLEEN TK-100, TK-135B & TK-155B MODELLEN)

Manden accepteren jumbobroodjes tot 14 cm (5-1/2") in diameter.

CONTACTDOZEN

Verschillende soorten contactdozen zijn beschikbaar voor verschillende toepassingen. Zie de toepasselijke *Tabel voor het elektrisch vermogen* voor details.

1. PRODUCTGARANTIE

Hatco garandeert dat de producten die zij vervaardigt (de "Producten") vrij zijn van materiaalfouten bij normaal gebruik en onderhoud, gedurende de periode van één (1) jaar vanaf de aankoopdatum als ze geïnstalleerd en onderhouden worden in overeenstemming met de schriftelijke instructies van Hatco of gedurende 18 maanden na datum van verzending door Hatco. De Koper moet de aankoopdatum van het product registreren door de Garantieregistratiekaart te retourneren aan Hatco, of deze datum op een andere wijze aan Hatco mededelen, naar goeddunken van Hatco.

Hatco garandeert dat de volgende productonderdelen vrij zijn van defecten in materialen vanaf de aankoopdatum (onderhevig aan de voorafgaande voorwaarden) voor de periode(n) in overeenstemming met de voorwaarden die hieronder worden gespecificeerd:

- a) **Eén (1) jaar op onderdelen PLUS een bijkomende garantie van één (1) jaar uitsluitend op onderdelen:**
 - Toasterelementen (metalen bekleding)
 - Schuifverwarmingselementen (metalen bekleding)
 - Schuifverwarmer schuifrollers en glijdingen
 - Voedselverwarmingselementen (metalen bekleding)
 - Infra-Black® elementen (metalen bekleding)
 - Uitstalverwarmingselementen (luchtverwarming met metalen bekleding)
 - Elementen van het wachtcabinet (luchtverwarming met metalen bekleding)
 - Ovenelementen voor het koken en wachten (metalen bekleding)

- b) **Eén (1) jaar op onderdelen PLUS een garantie van vier (4) bijkomende jaren uitsluitend op onderdelen op basis van pro rato voorwaarden die Hatco zal uitleggen op verzoek van de Koper:**
 - Powermite® gasomloopverwarmingstanks
 - Mini compacttanks (roestvrij staal)
 - 3CS- en FR-tanks

- c) **Eén (1) jaar op onderdelen PLUS een garantie van vier (4) bijkomende jaren uitsluitend op onderdelen PLUS een garantie van vijf (5) jaar uitsluitend op onderdelen op basis van pro rato voorwaarden die Hatco zal uitleggen op verzoek van de Koper:**
 - Omloopverwarmingstanks (Castone®)

- d) **Een (1) jaar garantie uitsluitend op onderdelen voor bijbehorende onderdelen die niet door Hatco zijn geïnstalleerd:**
 - bijbehorende onderdelen (met inbegrip van maar niet beperkt tot de kleppen, meetinstrumenten, schakelaars met afstandbediening en afstandbedrading).

DE VOORAFGAANDE GARANTIES ZIJN EXCLUSIEF EN VERVANGEN ALLE ANDERE GARANTIES, OFWEL UITDRUKKELIJK OF GEÏMPLICEERD, MET INBEGRIJ VAN, MAAR NIET BEPERKT TOT, ENIGE GEÏMPLICEERDE GARANTIE VAN VERKOOPBAARHEID, OF GESCHIKTHEID VOOR EEN BEPAALD DOEL, OF OCTROOI, OF ANDERE INBREUK OP INTELLECTUELE EIGENDOMSRECHTEN. Zonder de algemeenheid van het voorafgaande te beperken DEKKEN ZULKE GARANTIES NIET HET VOLGENDE: Gecoate gloeilampen, fluorescentielampen, gloeilampen voor lampverwarmers, glazen onderdelen of het falen van het Product in de omlooptank en in de lamellenbuis van de warmtewisselaar veroorzaakt door kalkafzetting, sedimentafzettingen, chemische invreting of bevriezen in de tanks, misbruik van het Product, knoeien of verkeerde toepassing, onjuiste installatie, toepassen van de verkeerde spanning, of herkalibrering van de thermostaten of de hoge begrenzerschakelaars.

2. BEPERKING VAN REMEDIES EN SCHADE

Hatco's wettelijke aansprakelijkheid en de exclusieve remedie van de Koper die hieronder wordt vermeld, zal uitsluitend beperkt zijn, naar goeddunken van Hatco, tot het repareren of vervangen van het defecte onderdeel of apparaat door een door Hatco erkende service-instelling met betrekking tot alle vorderingen die binnen een van toepassing zijnde periode worden ingediend. Hatco behoudt zich het recht voor om vorderingen in hun geheel of gedeeltelijk te aanvaarden of af te wijzen. Hatco aanvaardt geen geretoureerde Producten zonder voorafgaandelijk verkregen schriftelijke toestemming van Hatco, en alle onkosten voor goedgekeurde geretoureerde producten zijn ten laste van de Koper. ONDER GEEN ENKELE OMSTANDIGHEDEN ZAL HATCO AANSPRAKELIJK GESTELD WORDEN VOOR GEVOLGSCHADE OF BIJKOMENDE SCHADE, MET INBEGRIJ VAN, MAAR NIET BEPERKT TOT, ARBEIDSONKOSTEN OF WINSTDERIVING RESULTERENDE VAN HET GEBRUIK VAN OF HET ONVERMOGEN DE PRODUCTEN TE GEBRUIKEN, OF VAN DE PRODUCTEN DIE GEÏNCORPOREERD WORDEN IN OF EEN ONDERDEEL WORDEN VAN ENIG ANDER PRODUCT OF ENIGE ANDERE GOEDEREN.

IMPORTANT OWNER INFORMATION

Record the model number, serial number, voltage and purchase date of your unit in the spaces below. Please have this information available when calling Hatco for service assistance.

Model No. _____

Serial No. _____

Voltage _____

Date of Purchase _____

Schreiben Sie die Modellbezeichnung, die Seriennummer, die Spannung und das Kaufdatum in die folgenden Zeilen. Haben Sie bitte dies Information zur Hand, wenn Sie Hatco wegen einer Service-Unterstützung anrufen.

Modellbezeichnung _____

Seriennummer _____

Spannung _____

Kaufdatum _____

Anoté el número de modelo, número de serie, voltaje y fecha de compra de su unidad en los espacios a continuación. Por favor, tenga esta información disponible cuando llame a Hatco para recibir asistencia técnica.

Modelo No. _____

Serie No. _____

Voltaje _____

Fecha de compra _____

Noter le numéro de modèle, le numéro de série, le voltage et la date d'achat de votre appareil ci-dessous. Veuillez avoir cette information à portée de la main si vous appelez Hatco pour assistance.

Modèle No. _____

Numéro de série _____

Voltage _____

Date d'achat _____

Indicare il numero del modello, il numero di serie, la tensione di alimentazione e la data di acquisto della propria unità negli spazi di seguito. Queste informazioni dovranno essere fornite nel momento in cui verrà richiesta l'assistenza Hatco.

N. del modello _____

N. di serie _____

Tensione di alimentazione _____

Data di acquisto _____

Noteer het modelnummer, serienummer, de spanning en de aankoopdatum van uw apparaat in de ruimte onderaan. Zorg ervoor dat u deze informatie ter beschikking hebt als u Hatco voor service belt.

Modelnr. _____

Serienr. _____

Spanning _____

Aankoopdatum _____

HATCO CORPORATION

P.O. Box 340500, Milwaukee, WI 53234-0500 U.S.A.

(800) 558-0607 (414) 671-6350

Parts & Service Fax (800) 690-2966 Int'l. Fax (414) 671-3976

www.hatcocorp.com